



## ClickBind 15 & 15E Binder

- Ⓒ *Instruction Manual*
- Ⓕ *Manuel d'utilisation*
- Ⓓ *Bedienungsanleitung*
- Ⓘ *Manuale d'istruzioni*
- Ⓖ *Gebruiksaanwijzing*
- Ⓔ *Manual de instrucciones*
- ⒫ *Manual de Instruções*
- Ⓓ *Kullanım Kılavuzu*
- Ⓒ *Οδηγίες*
- Ⓓ *Brugsvejledning*
- Ⓕ *Käyttöopas*
- Ⓖ *Bruksanvisning*
- Ⓒ *Bruksanvisning*
- ⒫ *Instrukcja obsługi*
- Ⓒ *Návod k obsluze*
- Ⓕ *Használati útmutató*
- Ⓒ *Руководство по эксплуатации*



ATTENTION

To register and activate  
the warranty go to  
[www.accoeuropa.com](http://www.accoeuropa.com)

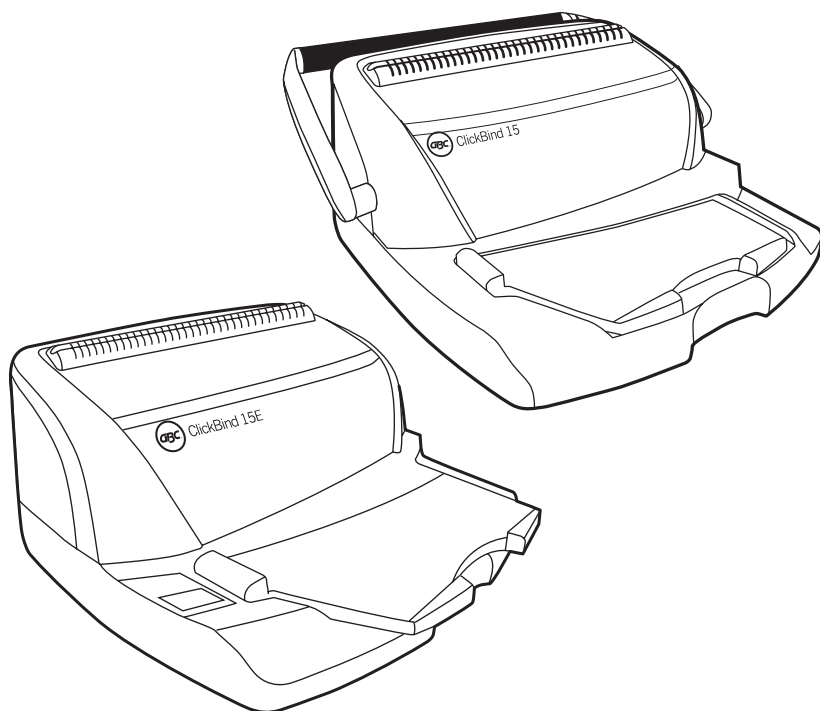

<b>English</b>	<b>4</b>
<b>Français</b>	<b>6</b>
<b>Deutsch</b>	<b>8</b>
<b>Italiano</b>	<b>10</b>
<b>Nederlands</b>	<b>12</b>
<b>Español</b>	<b>14</b>
<b>Português</b>	<b>16</b>
<b>Türkçe</b>	<b>18</b>
<b>Ελληνικά</b>	<b>20</b>
<b>Dansk</b>	<b>22</b>
<b>Suomi</b>	<b>24</b>
<b>Norsk</b>	<b>26</b>
<b>Svenska</b>	<b>28</b>
<b>Polski</b>	<b>30</b>
<b>Česky</b>	<b>32</b>
<b>Magyar</b>	<b>34</b>
<b>Русский</b>	<b>36</b>

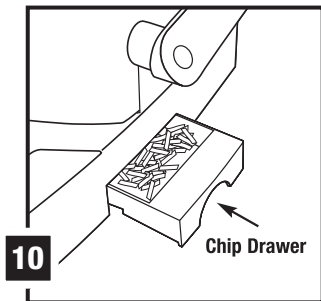
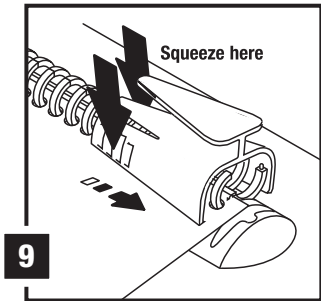
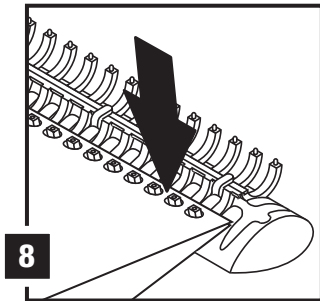
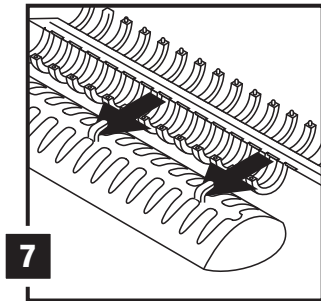
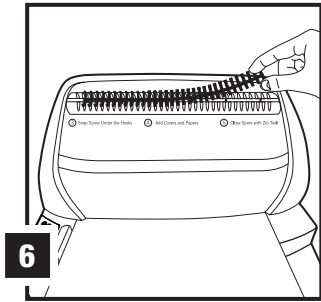
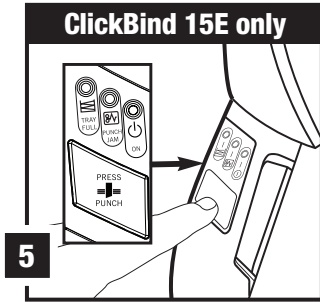
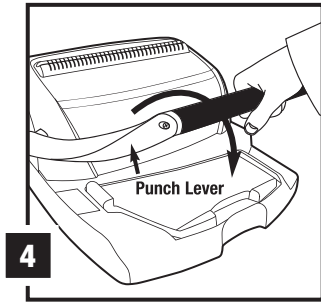
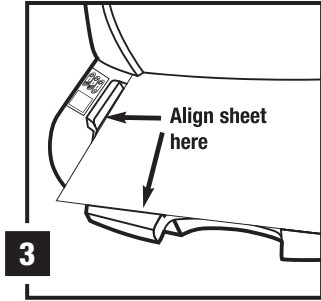
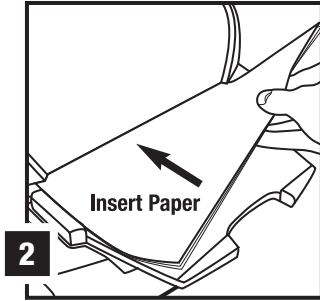
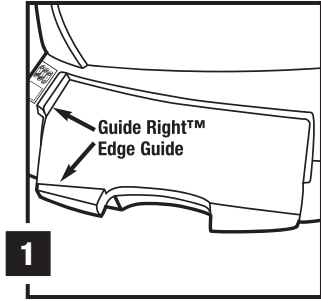



## Specifications

	ClickBind 15 Binder	ClickBind 15E Binder
Max. width of paper	297mm - A4	297mm - A4
Punching capacity, paper	15 sheets (80gsm)	15 sheets (80gsm)
Binding capacity	145 sheets	145 sheets
Net weight	6.2 kg	8.4 kg
Dimensions (H x W x D)	456mm x 453mm x 224mm	407mm x 388mm x 186mm

## Special notice

Thank you for choosing a GBC Binding machine. We aim to produce quality binding machines at an affordable price, with many advanced features to enable you to create excellent results every time. Before using your machine for the first time, please take a few minutes to read through this guide.

## Safety instructions

YOUR SAFETY AS WELL AS THE SAFETY OF OTHERS IS IMPORTANT TO ACCO BRANDS EUROPE. IN THIS INSTRUCTION MANUAL AND ON THE PRODUCT ARE IMPORTANT SAFETY MESSAGES. READ THESE MESSAGES CAREFULLY.

**! THE SAFETY ALERT SYMBOL PRECEDES EACH SAFETY MESSAGE IN THIS INSTRUCTION MANUAL.**  
**THIS SYMBOL INDICATES A POTENTIAL PERSONAL SAFETY HAZARD THAT COULD HURT YOU OR OTHERS, AS WELL AS CAUSE PRODUCT DAMAGE OR PROPERTY DAMAGE.**

**THIS WARNING IS FOUND ON THE PRODUCT.**

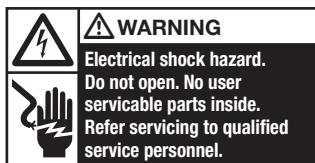

This safety message means that you could be seriously hurt or killed if you open the product and expose yourself to hazardous voltage.

The following symbols appear on this product, and their meanings are as follows:

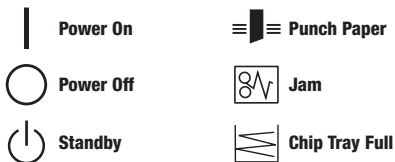

## Important safeguards

**! FOR YOUR PROTECTION, DO NOT CONNECT THE CLICKBIND 15E TO ELECTRICAL POWER UNTIL YOU READ THESE INSTRUCTIONS COMPLETELY. KEEP THESE INSTRUCTIONS IN A CONVENIENT LOCATION FOR FUTURE REFERENCE. TO GUARD AGAINST INJURY, THE FOLLOWING BASIC SAFETY PRECAUTIONS MUST BE OBSERVED IN THE SET-UP AND USE OF THIS PRODUCT.**

## General safeguards

- Use the ClickBind 15 & 15E only for its intended purpose of punching and binding paper and covers according to the indicated specifications.
- Do not place anything in the punch opening of the machine other than paper and cover stock.
- Place unit on a secure, stable work area to prevent the machine falling and possibly causing personal injury and damage to the unit.
- Follow all warnings and instructions marked on the product.
- Lift the machine from the bottom, not the cover.
- Do not lift the machine by the cover or GuideRight™ edge guide.

## Electrical safeguards

- The ClickBind 15E must be connected to a supply voltage corresponding to the electrical rating of the machine as indicated on the serial/rating plate or in this manual.
- **! CAUTION: THE POWER RECEPTACLE MUST BE LOCATED NEAR THE EQUIPMENT AND BE EASILY ACCESSIBLE.**
- Unplug the ClickBind 15E before moving it, or when it is not in use for an extended period of time.
- Do not operate with a damaged supply cord or plug, after it malfunctions, or after it has been damaged in any manner.
- Do not overload electrical outlets beyond their capacity as this can result in fire or electrical shock.
- Do not alter attachment plug. Plug is configured for the appropriate electrical supply.
- The unit is intended for indoor use only.
- Never push objects into this product through cabinet slots. Do not spill liquid of any kind on this product.
- Do not operate if the product has been exposed to rain or water.

Please read these instructions carefully and keep them in a safe place for later reference.

## Punching paper

Your machine has been fitted with a GuideRight™ paper alignment tray (see Figure 1). This ensures accurate A4 punching every time.

- 1 Insert the document or cover to be punched into the ClickBind 15 or ClickBind 15E punch opening. (see Figure 2)
- 2 Align the document or cover so that it is flush with the edge guide to ensure an accurate punch. (see Figure 3)
- 3 ClickBind 15: Pull down and firmly depress the punching lever to ensure a complete punch. (see Figure 4)  
ClickBind15E: Press punch button on left of machine to punch. (see Figure 5)

**Note:** To ensure clean punching, do not punch more than one plastic cover at a time.

## Binding

- 1 Secure a GBC Click spine under the hooks on top of the ClickBind 15 or ClickBind 15E the open spine rings facing up. (see Figures 6 and 7)
- 2 Align punched holes in your document with corresponding rings on the binding spine. (see Figure 8)  
Place your punched document on the spine.
- 3 Use the zip tool to close the spine. (see Figure 9)
- 4 Remove your finished document by sliding the spine out from under the hooks.

## Empty chip drawer

- 1 Your ClickBind 15 & 15E has a chip drawer located on the right side of the machine. (see Figure 10)

On the ClickBind 15E, an indicator light located above the punch button will illuminate when it is full. To empty, gently pull the drawer open and remove it from the machine. Dispose of the contents and re-insert the drawer into the machine until it snaps in place.

## Cleaning



**Caution:** Unplug this product before cleaning.

- Wipe exterior only with a damp cloth. Do not use detergents or solvents.

## Service

- Do not attempt to service or repair the ClickBind 15 & 15E yourself. Unplug the unit and contact an authorised ACCO Brands Europe service representative for any required repairs.

## Guarantee

Operation of this machine is guaranteed for two years from date of purchase, subject to normal use. Within the guarantee period, ACCO Brands Europe will at its own discretion either repair or replace the defective machine free of charge. Defects due to misuse or use for inappropriate purposes are not covered under the guarantee. Proof of date of purchase will be required. Repairs or alterations made by

Register this product online at [www.accoeurope.com](http://www.accoeurope.com)

persons not authorised by ACCO Brands Europe will invalidate the guarantee. It is our aim to ensure that our products perform to the specifications stated. This guarantee does not affect the legal rights which consumers have under applicable national legislation governing the sale of goods.



## Spécifications

	ClickBind 15 Binder	ClickBind 15E Binder
Taille max. de document	297 mm - A4	297 mm - A4
Capacité de perforation – papier	15 feuilles (80 g/m <sup>2</sup> )	15 feuilles (80 g/m <sup>2</sup> )
Capacité de reliure	145 feuilles	145 feuilles
Poids net	6,2 kg	8,4 kg
Dimensions (H x L x P)	456mm x 453mm x 224mm	407mm x 388mm x 186mm

## Notification spéciale

Merci d'avoir choisi une perforieuse GBC. Nous visons à produire des machines de qualité à un prix abordable et offrons de nombreuses fonctions sophistiquées garantissant d'excellents résultats à chaque usage. Avant d'utiliser votre machine pour la première fois, veuillez prendre quelques minutes pour lire attentivement ce guide.

## Consignes de sécurité

ACCO BRANDS EUROPE SE SOUCIE DE VOTRE SÉCURITÉ AINSI QUE DE CELLE DES AUTRES. DES MESSAGES DE SÉCURITÉ IMPORTANTS SONT DONNÉS DANS CE MANUEL D'INSTRUCTION ET SUR LE PRODUIT. VEUILLEZ LES LIRE ATTENTIVEMENT.

**⚠️ CE SYMBOLE D'AVERTISSEMENT PRÉCÈDE CHAQUE MESSAGE DE SÉCURITÉ DONNÉ DANS CE MANUEL. IL INDIQUE UN DANGER POTENTIEL SUSCEPTIBLE DE PROVOQUER DES BLESSURES PERSONNELLES AINSI QUE DES DOMMAGES AU PRODUIT OU À D'AUTRES BIENS MATÉRIELS.**

L'AVERTISSEMENT SUIVANT SE TROUVE SUR LE PRODUIT.



Ce message d'avertissement signifie que vous risquez de vous blesser sérieusement ou de vous tuer si vous ouvrez le produit et vous exposez à une tension dangereuse.

Les symboles suivants apparaissent sur l'appareil et ont la signification suivante :

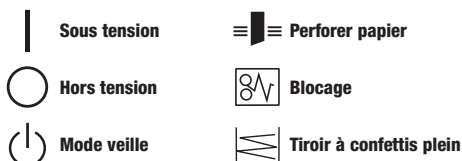

## Consignes de sécurité importantes

**⚠️ POUR VOTRE PROTECTION, NE BRANCHEZ PAS LA PERFORELIEUSE CLICKBIND 15E À UNE PRISE ÉLECTRIQUE AVANT D'AVOIR LU L'INTÉGRALITÉ DE CES INSTRUCTIONS. CONSERVEZ CES INSTRUCTIONS DANS UN ENDROIT FACILE D'ACCÈS POUR TOUTE RÉFÉRENCE ULTÉRIEURE. POUR ÉVITER TOUT ACCIDENT, IL EST INDISPENSABLE DE RESPECTER RIGOREUSEMENT LES CONSIGNES DE SÉCURITÉ DE BASE CI-DESSOUS LORS DE L'INSTALLATION ET DE L'UTILISATION DE CE PRODUIT.**

## Consignes de sécurité générales

- Utilisez la perforieuse ClickBind 15 & 15E uniquement afin de perforer et relier des feuilles de papier et des couvertures de reliure en respectant les spécifications indiquées.
- Ne placez aucun objet dans la fente de perforation de l'appareil, à part des feuilles de papier et couvertures de reliure.
- Placez l'appareil sur une surface de travail stable et sûre afin qu'il ne puisse pas tomber, ni s'endommager, ni provoquer des blessures personnelles.
- Respectez tous les avertissements et toutes les instructions indiqués sur l'appareil.
- Soulevez l'appareil en le tenant par le dessous, et non pas par la carrosserie.
- Ne soulevez pas l'appareil par la carrosserie ou le système de centrage GuideRight™.

## Consignes de sécurité électriques

- La perforieuse ClickBind 15E doit être branchée à une prise de courant correspondant à la tension précisée sur la plaque signalétique ou dans ce manuel.
- **⚠️ MISE EN GARDE : LA PRISE ÉLECTRIQUE DOIT SE TROUVER PRÈS DE L'APPAREIL ET DOIT ÊTRE FACILE D'ACCÈS.**
- Débranchez l'appareil avant de le déplacer ou en cas d'inutilisation prolongée.
- N'utilisez pas l'appareil si la prise ou le cordon d'alimentation est endommagé, après un mauvais fonctionnement ou après un endommagement quelconque.
- Ne surchargez pas les prises électriques au-delà de leur capacité, au risque de causer un incendie ou de subir un choc électrique.
- Ne modifiez pas la fiche. La fiche est configurée pour une alimentation électrique spécifique.
- Cet appareil est destiné uniquement à un usage intérieur.
- N'insérez jamais d'objets dans cet appareil à travers les fentes de la carrosserie. Ne répandez aucun liquide sur cet appareil.
- N'utilisez pas cet appareil s'il a été exposé à la pluie ou l'eau.

**Veillez lire ces instructions attentivement et les conserver en lieu sûr pour référence ultérieure.**

## Perforation

Votre appareil est doté d'un plateau de centrage GuideRight™ (voir Figure 1) qui vous permet d'aligner et de perforer des feuilles A4 avec précision à chaque fois.

- 1 Introduisez le document ou la couverture de reliure à perforer dans la fente de perforation de la ClickBind 15 ou ClickBind 15E (voir Figure 2).
- 2 Alignez parfaitement le document ou la couverture à l'aide du système de centrage afin d'assurer une perforation précise (voir Figure 3).
- 3 ClickBind 15 – Abaissez fermement la poignée de perforation pour bien perforer le document (voir Figure 4).

ClickBind15E - Pour perforer le document, appuyez sur la touche de perforation, située à gauche de l'appareil (voir Figure 5).

**Remarque :** Pour assurer une perforation nette, ne percez pas plus d'une couverture plastique à la fois.

## Reliure

- 1 Fixez un peigne Click sous les crochets du mécanisme à reliure de la ClickBind 15 ou ClickBind 15E, les anneaux ouverts vers le haut (voir Figures 6 et 7).
- 2 Alignez les trous perforés du document avec les anneaux correspondants du peigne Click (voir Figure 8).  
Placez le document perforé sur le peigne Click.
- 3 Utilisez le système de fermeture à zip pour fermer le peigne Click (voir Figure 9).
- 4 Pour enlever le document relié, retirez le peigne des crochets en le faisant glisser.

## Vidage du tiroir à confettis

- 1 La ClickBind 15E est équipée d'un tiroir à confettis sur le côté droit (voir Figure 10).

ClickBind 15E : Lorsque le tiroir est plein, le voyant lumineux situé près de la touche de perforation s'allume. Pour le vider, ouvrez-le en tirant doucement et sortez-le de l'appareil. Jetez-en le contenu et réintroduisez-le dans l'appareil jusqu'à ce qu'il s'enclenche.

## Nettoyage



**Mise en garde :** Débranchez cet appareil avant de le nettoyer.

- Essuyez l'extérieur uniquement avec un linge humide. N'utilisez ni détergents, ni dissolvants.

## Dépannage

- N'essayez pas d'entretenir ou de réparer vous-même cet appareil. Débranchez l'appareil et contactez un représentant ACCO Brands Europe agréé pour toute réparation requise.

## Garantie

Le fonctionnement de ce produit est garanti pendant 2 ans à partir de la date d'achat, sous réserve d'un usage normal. Pendant la période de garantie, ACCO Brands Europe décidera, à son gré, de réparer ou remplacer gratuitement l'appareil défectueux. Les défauts dus à un usage abusif ou un usage à des fins non appropriées ne sont pas couverts par cette garantie. Une preuve de la date d'achat sera exigée. Les réparations ou modifications effectuées par des personnes

Enregistrez ce produit en ligne à [www.accoeurope.com](http://www.accoeurope.com)

non autorisées par ACCO Brands Europe annuleront la garantie. Notre objectif est d'assurer le bon fonctionnement de nos produits conformément aux spécifications précisées. Cette garantie ne compromet pas les droits légaux des consommateurs au titre de la législation nationale en vigueur régissant la vente des biens de consommation.



## Technische Daten

	ClickBind 15 Binder	ClickBind 15E Binder
Max. Dokumentformat	DIN A4 (297 mm)	DIN A4 (297 mm)
Stanzleistung, Papier	15 Blatt (80 g/m <sup>2</sup> )	15 Blatt (80 g/m <sup>2</sup> )
Bindeleistung	145 Blatt	145 Blatt
Gewicht	6,2 kg	8,4 kg
Abmessungen	456mm x 453mm x 224mm	407mm x 388mm x 186mm

## Spezieller Begriff

Wir danken Ihnen, dass Sie sich für ein GBC Bindegerät entschieden haben. Es ist unser Ziel, Qualitätsbindegeräte mit vielen modernen Leistungsmerkmalen zu einem günstigen Preis anzubieten, damit Sie bei jedem Bindevorgang ausgezeichnete Ergebnisse erzielen können. Vor dem ersten Benutzen des Geräts sollten Sie sich bitte einige Minuten Zeit nehmen, um diese Anweisungen durchzulesen.

## Sicherheitsanweisungen

IHRE SICHERHEIT SOWIE DIE SICHERHEIT ANDERER IST ACCO BRANDS EUROPE EIN WICHTIGES ANLIEGEN. IN DIESER ANLEITUNG UND AUF DEM PRODUKT FINDEN SIE WICHTIGE SICHERHEITSHINWEISE. LESEN SIE DIESE HINWEISE SORGFÄLTIG.

**IN DIESER ANLEITUNG STEHT DAS SICHERHEITSWARNSYMBOL VOR JEDEM SICHERHEITSHINWEIS. DIESES SYMBOL KENNZEICHNET SOWOHL HINWEISE, BEI DENEN NICHTBEACHTUNG VERLETZUNGSGEFAHR BESTEHT, ALS AUCH SOLCHE, DIE AUF POTENZIELLE PRODUKT- UND SACHBESCHÄDIGUNG AUFMERKSAM MACHEN.**

**DIE FOLGENDE WARNUNG BEFINDET SICH AUF DEM PRODUKT:**



Dieser Hinweis bedeutet, dass bei Öffnen des Geräts Stromschlag- und damit die Gefahr schwerer Verletzungen oder sogar Todesgefahr besteht.

Auf diesem Produkt sind bestimmte Symbole zu finden, die Folgendes bedeuten:

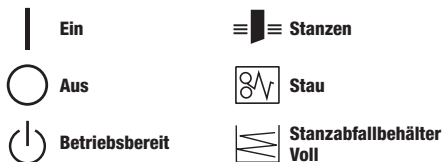

## Wichtige Sicherheitsvorkehrungen

**DAS GERÄT CLICKBIND 15E ERST NACH VOLLSTÄNDIGEM DURCHLESEN DIESER ANWEISUNGEN AN EINE STROMQUELLE ANSCHLIESSEN. DIESE ANLEITUNG SICHER AUFBEWAHREN. ALS VORSICHTSMASSNAHME SIND DIE FOLGENDEN GRUNDLEGENDE SICHERHEITSVORKEHRUNGEN BEI DER AUFSTELLUNG UND VERWENDUNG DES PRODUKTS STETS EINZUHALTEN.**

## Allgemeine Sicherheitshinweise

- Das Gerät ClickBind 15 & 15E lediglich für den vorgesehenen Zweck, d. h. zum Stanzen und Binden von Papier und Einbanddeckeln und unter Berücksichtigung der technischen Daten verwenden.
- Keine Gegenstände in die Stanzöffnung des Geräts einführen. Nur Papier oder Einbanddeckel stanzen.
- Gerät auf einer stabilen Fläche aufstellen, um ein Herunterfallen und Verletzungen sowie eine Beschädigung des Geräts auszuschließen.
- Alle Warnhinweise und Anweisungen auf dem Gerät beachten.
- Zum Hochheben und Tragen unter das Gerät fassen (nicht am Gehäuse halten).
- Gerät nicht am Gehäuse oder der GuideRight™-Kantenführung fassen.

## Elektrische Sicherheit

- Die Spannungsversorgung für das Gerät ClickBind 15E muss den elektrischen Bemessungsdaten des Geräts (siehe Serien-/Leistungsschild oder Hinweise in dieser Anleitung) entsprechen.
- VORSICHT: GERÄT IN DER NÄHE DER STECKDOSE AUFSTELLEN. DIE STECKDOSE MUSS LEICHT ZUGÄNGLICH SEIN.**
- Vor dem Umstellen des Geräts und wenn es längere Zeit nicht verwendet wird, den Netzstecker des ClickBind 15E ziehen.
- Das Gerät nicht mit einem beschädigten Netzkabel oder -stecker, nach einer Betriebsstörung oder nach einer Beschädigung jedweder Art betreiben.
- Steckdosen niemals überlasten, es besteht Brand- und Stromschlaggefahr!
- Netzstecker nicht modifizieren. Der Netzstecker ist für den geeigneten Netzanschluss ausgelegt.
- Das Gerät darf nicht im Freien verwendet werden.
- Niemals Gegenstände in die Gehäuseschlitze des Geräts einführen. Keinerlei Flüssigkeiten auf dem Gerät verschütten.
- Das Gerät nicht betreiben, wenn es Regen oder sonstigen Flüssigkeiten ausgesetzt war.



Diese Anweisungen sorgfältig lesen und zum späteren Nachschlagen sicher aufbewahren.

## Stanzen

Das Gerät verfügt über ein Papierfach mit GuideRight™-Kantenführung (s. Abb. 1), die stets eine akkurate A4-Stanzung gewährleistet.

- 1 Zu stanzendes Dokument oder Einbanddeckel in die Stanzöffnung einführen (s. Abb. 2).
- 2 Dokument bzw. Einbanddeckel so ausrichten, dass dieses bzw. dieser an der Kantenführung anliegt (s. Abb. 3).
- 3 ClickBind 15: Stanzhebel nach unten ziehen und fest herunterdrücken, damit eine vollständige Stanzung erfolgt. (s. Abb. 4).

ClickBind15E : Stanzvorgang mit der Stanztaste links am Gerät auslösen (s. Abb. 5).

**Hinweis:** Jeweils nur einen Kunststoffeинbanddeckel verwenden, damit eine saubere Stanzung gewährleistet wird.

## Binden

- 1 Click-Binderücken unter den Haken oben am ClickBind 15- oder ClickBind 15E-Gerät einhängen, sodass die geöffneten Binderückenringe nach oben weisen (s. Abb. 6 und 7).
- 2 Die Stanzlöcher des Dokuments entsprechend an den Binderückenringen ausrichten (s. Abb. 8).  
Gestanztes Dokument in den Binderücken einlegen.
- 3 Binderücken mit dem Verschieber zusammendrücken (s. Abb. 9).
- 4 Binderücken unter den Haken herauschieben und fertiges Dokument entnehmen.

## Leeren des Stanzabfallbehälters

- 1 Der Stanzabfallbehälter des Geräts ClickBind 15E befindet sich rechts am Gerät (s. Abb. 10).

Bei vollem Behälter leuchtet die Anzeige an der Stanztaste. Zum Leeren Behälter vorsichtig öffnen und aus dem Gerät ziehen. Inhalt entsorgen und Behälter wieder bis zum Anschlag in das Gerät schieben.

## Reinigung



**Vorsicht:** Vor der Reinigung des Geräts den Netzstecker ziehen.

- Das Gerät nur außen mit einem feuchten Tuch abreiben. Keine Reinigungs- oder Lösungsmittel verwenden.

## Kundendienst

- Das ClickBind 15 & 15E keinesfalls selbst warten oder reparieren. Bei erforderlichen Reparaturen Gerät vom Netz trennen und an einen autorisierten ACCO Brands Europe-Vertragshändler wenden.

## Gewährleistung

Der Betrieb des Geräts ist bei normaler Verwendung für 2 Jahre ab Kaufdatum gewährleistet. Innerhalb des Gewährleistungszeitraums wird ACCO Brands Europe nach eigenem Ermessen das defekte Gerät entweder kostenlos instandsetzen oder ersetzen. Die Gewährleistung deckt keine Mängel ab, die aufgrund missbräuchlicher Verwendung oder Verwendung für unangemessene Zwecke entstanden sind. Ein Nachweis des Kaufdatums muss vorgelegt werden. Instandsetzungen

Registrieren Sie dieses Produkt online bei [www.accoeurope.com](http://www.accoeurope.com)

oder Änderungen, die von nicht durch ACCO Brands Europe autorisierten Personen vorgenommen werden, setzen die Gewährleistung außer Kraft. Es ist unser Ziel sicherzustellen, dass die Leistung unserer Produkte den angegebenen technischen Daten entspricht. Diese Gewährleistung stellt keine Einschränkung der nach dem geltenden Kaufvertragsrecht gültigen Rechte des Verbrauchers dar.



## Caratteristiche tecniche

	ClickBind 15 Binder	ClickBind 15E Binder
Formato max. foglio	297 mm - A4	297 mm - A4
Capacità perforazione	15 fogli (80 gm <sup>2</sup> )	15 fogli (80 gm <sup>2</sup> )
Capacità rilegatura	145 fogli	145 fogli
Peso netto	6,2 kg	8,4 kg
Dimensioni (A x L x P)	456mm x 453mm x 224mm	407mm x 388mm x 186mm

## Avviso speciale

Grazie per aver scelto una rilegatrice GBC. La nostra azienda si propone di produrre rilegatrici di qualità ad un prezzo accessibile che presentano molte funzioni avanzate per ottenere ogni volta risultati eccellenti. Prima di usare la macchina per la prima volta, è opportuno leggere questa guida.

## Istruzioni per la sicurezza

PER ACCO BRANDS EUROPE LA VOSTRA SICUREZZA E QUELLA DEGLI ALTRI È IMPORTANTE. ALCUNI IMPORTANTI MESSAGGI RELATIVI ALLA SICUREZZA SONO RIPORTATI IN QUESTO MANUALE DI ISTRUZIONI E SULLA MACCHINA. LEGGETELI CON ATTENZIONE.

**QUESTO SIMBOLO PRECEDE OGNI MESSAGGIO RELATIVO ALLA SALVAGUARDIA DELLA VOSTRA INCOLUMITÀ. ESSO INDICA UN RISCHIO POTENZIALE PER L'OPERATORE O PER TERZI, O UN DANNO POTENZIALE ALLA MACCHINA O AD ALTRI OGGETTI.**

IL SEGUENTE MESSAGGIO SI TROVA SULLA MACCHINA.









**ATTENZIONE**  
Pericolo di scarica elettrica. Non aprire. Non vi è alcun componente riparabile da parte dell'utente all'interno della macchina. Per operazioni di manutenzione o riparazione rivolgersi a personale qualificato.



Questo messaggio di sicurezza significa che potreste rimanere feriti gravemente o uccisi se aprite la macchina con conseguente esposizione accidentale ad alto voltaggio.

Sul prodotto compaiono i seguenti simboli che significano:

 <b>Acceso</b>	 <b>Perforazione carta</b>
 <b>Spento</b>	 <b>Inceppamento</b>
 <b>Standby</b>	 <b>Cassetto ritagli pieno</b>

## Precauzioni importanti

**PER MOTIVI DI SICUREZZA, NON COLLEGARE LA RILEGATRICE CLICKBIND 15E ALL'ALIMENTAZIONE ELETTRICA PRIMA DI AVER LETTO COMPLETAMENTE LE ISTRUZIONI. CONSERVARE QUESTE ISTRUZIONI IN UN LUOGO ACCESSIBILE PER OGNI RIFERIMENTO FUTURO. PER PREVENIRE IL PERICOLO DI INCIDENTI, È NECESSARIO OSSERVARE LE PRECAUZIONI RIPORTATE NEI SEGUENTI PARAGRAFI RELATIVI ALL'INSTALLAZIONE ED USO DEL PRODOTTO.**

## Precauzioni generali

- Utilizzare la rilegatrice ClickBind 15 & 15E esclusivamente per le funzioni per cui è stata progettata, ossia per la perforazione e rilegatura di documenti e copertine.
- Non inserire alcun oggetto diverso dalle copertine o dai documenti nell'imboccatura di perforazione.
- Porre la macchina sopra un piano stabile e sicuro onde evitare cadute accidentali che possano causare danni alla persona o alla macchina.
- Osservare tutte le precauzioni ed istruzioni riportate sulla macchina.
- Sollevare la rilegatrice dal fondo e non dall'alloggiamento.
- Non sollevare la macchina dall'alloggiamento o dalla guida allineamento carta GuideRight™.

## Precauzioni relative all'alimentazione elettrica

- La rilegatrice ClickBind 15E deve essere collegata ad una tensione di alimentazione corrispondente alle specifiche elettriche riportate sulla macchina o in questo manuale.

**ATTENZIONE – POSIZIONARE LA RILEGATRICE NELLE VICINANZE DI UNA PRESA ELETTRICA FACILMENTE ACCESSIBILE.**

- Staccare la spina della rilegatrice ClickBind 15E dalla presa di alimentazione prima di spostare la macchina o quando non se ne prevede l'uso per un periodo di tempo.
- Non utilizzare la macchina se la spina o il cavo di alimentazione è danneggiato, in caso di malfunzionamento o se la macchina ha subito danni di qualsiasi tipo.
- Non sovraccaricare le prese della corrente oltre la propria capacità poiché questo può causare incendi o pericolo di folgorazione.
- Non modificare la spina di collegamento in quanto è configurata per la sorgente di alimentazione appropriata.
- La macchina è stata progettata solamente per l'uso in locali al chiuso.
- Non inserire oggetti nelle fessure della macchina e non versare liquido di alcun tipo su questo prodotto.
- Non utilizzare la macchina se è stata esposta a pioggia o acqua.

**Leggere attentamente queste istruzioni e conservarle in un luogo sicuro per futura consultazione.**

## Perforazione carta

Questa rilegatrice è dotata di un vassoio di allineamento carta GuideRight™ (vedi Figura 1) che assicura ogni volta un'accurata operazione di perforazione dei fogli formato A4.

- 1 Inserire il documento o la copertina di rilegatura da perforare nell'apposita imboccatura di perforazione della ClickBind 15 o ClickBind 15E (vedi Figura 2).
- 2 Allineare il documento o la copertina in modo che siano riposti completamente contro la guida per assicurare un'accurata operazione di perforazione (vedi Figura 3).
- 3 ClickBind 15 – Premere la barra di perforazione e tenerla ben premuta per assicurare una completa perforazione (vedi Figura 4).  
ClickBind15E – Premere il tasto di perforazione sulla sinistra della macchina per perforare il documento (vedi Figura 5).

**Nota** - Per assicurare una netta perforazione, non perforare mai più di una copertina in plastica alla volta.

## Rilegatura

- 1 Fissare un dorso GBC Click sotto i ganci nella parte superiore della rilegatrice ClickBind 15 o ClickBind 15E con gli anelli del dorso aperti rivolti verso l'alto (vedi Figure 6 e 7).
- 2 Allineare i fori perforati del documento con i corrispondenti anelli sul dorso (vedi Figura 8).  
Inserire il documento perforato nel dorso.
- 3 Usare il dispositivo zipper per chiudere il dorso Click (vedi Figura 9).
- 4 Togliere il documento finito estraendo il dorso da sotto i ganci.

## Svuotamento del cassetto ritagli

- 1 La rilegatrice ClickBind 15E è dotata di un cassetto ritagli situato sulla destra della macchina (vedi Figura 10).

Nella ClickBind 15E, quando il cassetto è pieno, si accende una spia luminosa posta accanto al tasto di perforazione. Per svuotare il cassetto, aprirlo con accortezza ed estrarlo dalla macchina.

Smaltire il contenuto ed inserire nuovamente il cassetto nella macchina fino a quando non scatta in posizione.

## Pulizia



**Attenzione** - Staccare sempre la spina dalla presa della corrente prima di procedere con la pulizia.

- Pulire la superficie esterna solo con un panno umido. Non utilizzare detergenti o solventi.

## Assistenza

- Si prega di non tentare di effettuare interventi di manutenzione o riparazione da soli sulla ClickBind 15 & 15E. Staccare la macchina dalla presa della corrente e rivolgersi per le riparazioni a un rivenditore o distributore ACCO Brands Europe autorizzato.

## Garanzia

Questo prodotto è garantito per 2 anni dalla data di acquisto, per quanto ne concerne il funzionamento, subordinatamente ad uso normale. Durante il periodo di garanzia, ACCO Brands Europe provvederà, a propria discrezione, a riparare o sostituire gratuitamente la macchina difettosa. Difetti risultanti dall'uso improprio o dall'uso per scopi diversi da quelli per cui la macchina è stata concepita non sono coperti dalla garanzia. Sarà necessario fornire una prova di acquisto. Riparazioni o

Registrare il prodotto online presso [www.accoeuropa.com](http://www.accoeuropa.com)

modifiche effettuate da persone non autorizzate da GBC invalideranno la garanzia. ACCO Brands Europe si propone di assicurare che i propri prodotti funzionino in conformità alle caratteristiche tecniche indicate. La presente garanzia non pregiudica alcun diritto riconosciuto ai consumatori dalla normativa nazionale vigente in materia di vendita di prodotti.



## Specificaties

	ClickBind 15 Binder	ClickBind 15E Binder
Max. papierformaat	297 mm – A4	297 mm – A4
Ponscapaciteit – papier	15 vellen (80 gsm)	15 vellen (80 gsm)
Inbindcapaciteit	145 vellen	145 vellen
Netto gewicht	6.2 kg	8.4 kg
Afmetingen (H x W x D)	456mm x 453mm x 224mm	407mm x 388mm x 186mm

## Speciaal bericht

U bent nu de gelukkige eigenaar van een GBC inbindmachine. Wij hebben ons tot doel gesteld om betaalbare inbindmachines van uitstekende kwaliteit te produceren, met vele extra functies, zodat u keer op keer uitstekende resultaten behaalt. Lees deze instructies goed door, voordat u de machine voor het eerst gebruikt.

## Veiligheidsinstructies

UW VEILIGHEID EN DIE VAN ANDEREN VINDT ACCO BRANDS EUROPE ERG BELANGRIJK. IN DEZE GEBRUIKSAANWIJZING EN OP HET PRODUCT VINDT U BELANGRIJKE VEILIGHEIDSAANWIJZINGEN. LEES DEZE GOED DOOR.

**! HET WAARSCHUWINGSSYMBOL STAAT VÓÓR IEDER VEILIGHEIDSBERICHT IN DEZE GEBRUIKSAANWIJZING. DIT SYMBOOL DUIDT OP EEN POTENTIEEL VEILIGHEIDSRISICO WAARBIJ U OF ANDEREN LETSEL KUNNEN OPLOPEN EN ER SCHADE AAN HET PRODUCT OF AAN EIGENDOMMEN KAN ONTSTAAN.**

**DE VOLGENDE WAARSCHUWING IS TE VINDEN OP HET PRODUCT.**









**WAARSCHUWING**

Kans op elektrische schok.  
Niet openen. Geen onderhoud door gebruiker vereist. Laat het onderhoud over aan bevoegd onderhoudspersoneel.



Dit veiligheidsbericht houdt in dat u ernstig of fataal gewond kunt raken als u het product opent, omdat u zich blootstelt aan gevaarlijke elektrische spanning.

De volgende symbolen komen voor op dit product. Ze betekenen het volgende:

 <b>Stroom aan</b>	 <b>Pons papier</b>
 <b>Stroom uit</b>	 <b>Papierstoring</b>
 <b>Stand-by</b>	 <b>Snipperlade vol</b>

## Belangrijke voorzorgsmaatregelen

**! LEES VOOR UW EIGEN BESCHERMING DEZE INSTRUCTIES EERST GOED DOOR, VOORDAT U DE CLICKBIND 15E OP DE NETSPANNING AANSLUIT. BEWAAR DEZE GEBRUIKSAANWIJZING OP EEN HANDIGE PLAATS, ZODAT U HEM LATER SNEL KUNT RAADPLEGEN. OM UW VEILIGHEID TE GARANDEREN, DIENT U DE VOLGENDE VOORZORGSMATREGELEN IN ACHT TE NEMEN BIJ HET INSTELLEN EN GEBRUIK VAN HET PRODUCT.**

## Algemene veiligheidsmaatregelen

- Gebruik de ClickBind 15 & 15E alleen voor het beoogde doel, nl. het ponsen en inbinden van papier en omslagen, volgens de aangegeven specificaties.
- U mag uitsluitend papier of een omslag in de ponsopening van de machine invoeren.
- Plaats het toestel op een veilig en stabiel oppervlak om te voorkomen dat door een val persoonlijk letsel wordt veroorzaakt of het toestel beschadigd raakt.
- Volg alle waarschuwingen en instructies die op het product staan aangegeven.
- Til het toestel altijd aan de onderkant op, niet aan de behuizing.
- Til het toestel nooit op aan de behuizing of aan de GuideRight™ randgeleider.

## Elektrische voorzorgsmaatregelen

- De ClickBind 15E moet worden aangesloten op de netspanning die overeenkomt met het elektrische vermogen van het toestel, zoals op de serie- of kenplaat of in deze handleiding aangegeven.
- **! VOORZICHTIG: ZORG DAT U EEN MAKKELIJK TOEGANKELIJK STOPCONTACT DICHTBIJ HET TOESTEL GEBRUIKT.**
- Haal de stekker van de ClickBind 15E uit het stopcontact voordat u het toestel verplaatst of wanneer hij langere tijd niet wordt gebruikt.
- Gebruik het toestel niet met een beschadigd snoer of een defecte stekker. Ook niet na een storing of als het toestel op de een of andere manier is beschadigd.
- De stopcontacten niet overbelasten, aangezien dit brand of een elektrische schok kan veroorzaken.
- Probeer de stekker nooit te wijzigen. De stekker is samengesteld voor de juiste netvoeding.
- Het toestel is alleen bedoeld voor gebruik binnenshuis.
- Steek nooit voorwerpen in dit product door de gleuven in de behuizing. Mors geen vloeistof op dit product.
- Gebruik dit product niet als het blootgesteld is geweest aan regen of water.

Lees deze aanwijzingen door en bewaar ze goed.

## Papier ponsen

Het toestel is uitgerust met een GuideRight™ papieraanlegbak (zie fig. 1). Hiermee zorgt u ervoor dat het A4-vel telkens juist wordt geponst.

- 1 Steek het document of de omslag die geponst moet worden in de ponsopening van de ClickBind 15 of ClickBind 15E. (zie fig. 2)
- 2 Zorg dat het document of de omslag tegen de randgeleider aan ligt, zodat u goed kunt ponsen. (zie fig. 3)
- 3 ClickBind 15 – Trek de ponshendel stevig naar beneden om het papier goed te ponsen. (zie fig. 4)

ClickBind15E - Druk op de ponsknop aan de linkerkant van het toestel om het document te ponsen. (zie fig. 5)

**NB:** Voor een mooi ponsresultaat mag u nooit meer dan één plastic omslag per keer ponsen.

## Inbinden

- 1 Leg een Click bindrug van GBC onder de haakjes bovenop de ClickBind 15 of ClickBind 15E met de open bindruginen naar boven. (zie fig. 6 en 7)
- 2 Leg de geponste gaten van uw document over de bijbehorende ringen op de bindrug. (zie fig. 8)

Leg het geponste document op de bindrug.

- 3 Gebruik de zipper om de bindrug te sluiten. (zie fig. 9)
- 4 Verwijder het afgewerkte document door de bindrug onder de haakjes weg te halen.

## De snipperlade legen

- 1 De ClickBind 15E heeft een snipperlade aan de rechterkant van het toestel. (zie fig. 10)

Als de lade vol is, gaat een lichtje naast de ponsknop van de ClickBind 15E branden. Trek de lade voorzichtig open en haal hem uit het toestel. Gooi de snippers weg en steek de lade opnieuw in het toestel, totdat hij vastklikt.

## Reinigen



**Voorzichtig:** Haal de stekker uit het stopcontact voordat u het toestel reinigt.

- Veeg de buitenkant met een vochtige doek schoon. Geen oplos- of schoonmaakmiddelen gebruiken.

## Onderhoud

- Probeer nooit zelf onderhoud of reparaties aan de ClickBind 15 & 15E uit te voeren. Haal de stekker uit het stopcontact en neem contact op met een erkende ACCO Brands Europe-reparateur.

## Garantie

Het gebruik van dit product is gegarandeerd voor 2 jaar vanaf de datum van aankoop, uitgaand van normaal gebruik. Binnen de garantieperiode zal ACCO Brands Europe naar eigen oordeel de defecte machine kosteloos repareren of vervangen. Defecten die te wijten zijn aan verkeerd gebruik of gebruik voor ongeschikte doeleinden, vallen niet onder de garantie. Bewijs van datum van aankoop wordt vereist. De garantie vervalt wanneer er reparaties of veranderingen

Registreer dit product online op [www.accoeuropa.com](http://www.accoeuropa.com)

worden uitgevoerd door personen die niet door ACCO Brands Europe zijn bevoegd. Het is ons doel ervoor te zorgen dat onze producten functioneren volgens de vermelde specificaties. Deze garantie maakt geen inbreuk op de wettelijke rechten van consumenten onder de geldende nationale wetgeving met betrekking tot de verkoop van goederen.



## Especificaciones

	ClickBind 15 Binder	ClickBind 15E Binder
Tamaño máx. del documento	297mm - A4	297mm - A4
Capacidad de perforación – papel	15 hojas (80 g/m <sup>2</sup> )	15 hojas (80 g/m <sup>2</sup> )
Capacidad de encuadernación	145 hojas	145 hojas
Peso neto	6.2 kg	8.4 kg
Dimensiones (H x A x P)	456mm x 453mm x 224mm	407mm x 388mm x 186mm

## Aviso especial

Gracias por escoger una máquina encuadernadora GBC. Nuestro objetivo es producir máquinas encuadernadoras de calidad a precios asequibles y con muchas funciones avanzadas que le permitan obtener unos resultados excelentes cada vez. Antes de utilizar su máquina por primera vez le rogamos pase unos minutos leyendo esta guía.

## Instrucciones de seguridad

SU SEGURIDAD, ADEMÁS DE LA DE LOS DEMÁS, ES IMPORTANTE PARA ACCO BRANDS EUROPE. EN ESTE MANUAL DE INSTRUCCIONES Y EN EL PRODUCTO HAY MENSAJES IMPORTANTES DE SEGURIDAD. LÉALOS CUIDADOSAMENTE.

**ESTE SÍMBOLO DE ALERTA DE SEGURIDAD PRECEDE A CADA MENSAJE DE SEGURIDAD DE ESTE MANUAL. ESTE SÍMBOLO INDICA UN PELIGRO POTENCIAL PARA LA SEGURIDAD PERSONAL QUE PODRÍA LESIONARLE A USTED O A OTROS, ADEMÁS DE CAUSAR DAÑOS AL PRODUCTO O A LA PROPIEDAD.**

ESTA ADVERTENCIA SE ENCUENTRA EN EL PRODUCTO.



Este mensaje de seguridad significa que usted podría sufrir lesiones graves o la muerte si abre el producto y queda expuesto al voltaje peligroso.

Los símbolos siguientes aparecen en este producto y su significado es el siguiente:

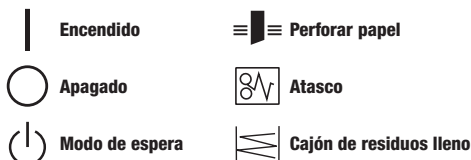

## Medidas de seguridad importantes

**PARA SU PROTECCIÓN NO CONECTE LA CLICKBIND 15E A LA RED ELÉCTRICA HASTA QUE HAYA LEÍDO ESTAS INSTRUCCIONES COMPLETAMENTE. MANTENGA ESTAS INSTRUCCIONES EN UN LUGAR CONVENIENTE PARA SU CONSULTA FUTURA. PARA PROTEGERSE CONTRA LAS LESIONES, SE DEBEN OBSERVAR LAS SIGUIENTES PRECAUCIONES BÁSICAS DE SEGURIDAD EN LA PREPARACIÓN Y EMPLEO DE ESTE PRODUCTO.**

## Precauciones generales

- Utilice la ClickBind 15 & 15E sólo para su propósito de perforar y encuadernar papel y tapas, de acuerdo con las especificaciones indicadas.
- Aparte de papel o de tapas de encuadernación, no coloque ningún objeto en la apertura de perforación de la máquina.
- Sitúe la unidad en un lugar de trabajo seguro y estable para prevenir su caída, la cual podría causar lesiones personales y daños a la unidad.
- Siga todos los avisos e instrucciones marcados en el producto.
- Levante la máquina sujetándola de la parte inferior, no de la carcasa.
- No levante la máquina sujetándola por la carcasa ni por la guía de borde GuideRight™.

## Medidas preventivas eléctricas

- La ClickBind 15E debe conectarse a un suministro eléctrico que corresponda con la clasificación eléctrica de la máquina indicada en la placa de serie/clasificación o en este manual.
- **PRECAUCIÓN: LA TOMA ELÉCTRICA DEBE ESTAR SITUADA CERCA DEL EQUIPO Y PERMANECER FÁCILMENTE ACCESIBLE.**
- Desenchufe la ClickBind 15E antes de moverla, o cuando no la vaya a utilizar durante un periodo prolongado de tiempo.
- No la utilice con un cable o un enchufe en mal estado después de que funcione incorrectamente o de que haya resultado dañada de alguna manera.
- No sobrecargue los enchufes más allá de su capacidad ya que podría causar incendios o descargas eléctricas.
- No modifique el enchufe de la máquina. Éste está configurado para la alimentación eléctrica indicada.
- La unidad está fabricada sólo para su empleo en interiores.
- Nunca introduzca objetos en el producto a través de las ranuras de la carcasa.
- No derrame líquidos de ningún tipo sobre este producto.
- No utilice el producto si éste ha estado expuesto a la lluvia o al agua.

Por favor, lea detenidamente estas instrucciones y guárdelas en un lugar seguro para su consulta en el futuro.

## Perforación de papel

Su máquina está equipada con una bandeja de alineación del papel GuideRight™ (ver Figura 1). Con ella obtendrá siempre una perforación precisa de papel con tamaño A4.

- 1 Introduzca el documento o la tapa de encuadernación que va a perforar en la ranura de perforación de la ClickBind 15 o la ClickBind 15E. (ver Figura 2)
- 2 Para lograr una perforación precisa, alinee el documento o la tapa de manera que quede a ras de la guía de borde. (ver Figura 3)
- 3 ClickBind 15 – Tire hacia abajo y apriete firmemente la palanca de perforación para obtener una perforación completa. (ver Figura 4)  
ClickBind 15E – Para perforar el documento, pulse el botón de perforación situado a la izquierda de la máquina. (ver Figura 5)

**Nota:** Para obtener una perforación limpia, no perforo simultáneamente más de una tapa de plástico.

## Encuadernación

- 1 Coloque un canutillo Click GBC debajo de los ganchos situados en la parte superior de la ClickBind 15 o la ClickBind 15E con las anillas abiertas orientadas hacia arriba. (ver Figuras 6 y 7)
- 2 Alinee los orificios perforados de su documento con las anillas correspondientes del canutillo de encuadernación. (ver Figura 8)  
Coloque el documento perforado sobre el canutillo.
- 3 Utilice la herramienta de cremallera para cerrar el canutillo. (ver Figura 9)
- 4 Extraiga el documento terminado deslizando el canutillo por debajo de los ganchos.

## Vaciado del cajón de residuos

- 1 Su ClickBind 15E dispone de un cajón para residuos situado en el lado derecho de la máquina. (ver Figura 10)

En la ClickBind 15E, un indicador luminoso situado al lado del botón de perforación se ilumina cuando el cajón está lleno. Para vaciarlo, tire suavemente del cajón y extráigalo de la máquina. Tire su contenido y vuelva a introducirlo en la máquina hasta que quede encajado.

## Limpieza



**Precaución:** Desenchufe este producto antes de limpiarlo.

- Limpie el exterior solo con un paño húmedo. No use detergentes ni disolventes.

## Servicio

- No intente revisar ni reparar la ClickBind 15 & 15E usted mismo. Desenchufe la unidad y contacte con un representante de servicio autorizado de ACCO Brands Europe para cualquier reparación.

## Garantía

El funcionamiento de este producto está garantizado durante un período de 2 años a partir de la fecha de adquisición, siempre que su utilización sea normal. Durante el plazo de garantía, ACCO Brands Europe, a su propia discreción, reparará o sustituirá el aparato defectuoso gratuitamente. La garantía no cubre los defectos causados por uso indebido o por su utilización para fines inadecuados. Se requerirá un

Registre este producto en línea en [www.accoeurope.com](http://www.accoeurope.com)

comprobante de la fecha de compra. Las reparaciones o modificaciones realizadas por personas no autorizadas por ACCO Brands Europe anularán la garantía. Nuestro objetivo es asegurar que nuestros productos funcionan según las especificaciones indicadas. Esta garantía no afecta los derechos legales que tienen los consumidores en virtud de la legislación vigente aplicable que rige la venta de artículos.



## Especificações

	ClickBind 15 Binder	ClickBind 15E Binder
Tamanho máximo do documento	297 mm – A4	297 mm – A4
Capacidade de furação – papel	15 folhas (80 gsm)	15 folhas (80 gsm)
Capacidade de encadernação	145 folhas	145 folhas
Peso líquido	6,2 kg	8,4 kg
Dimensões (A x L x P)	456mm x 453mm x 224mm	407mm x 388mm x 186mm

## Especial observação

Agradecemos a sua escolha de uma encadernadora GBC. Empenhamo-nos em produzir encadernadoras de qualidade a um preço competitivo, com muitas características avançadas para poder obter sempre resultados excelentes. Antes de utilizar a sua máquina pela primeira vez, dedique uns minutos à leitura deste guia.

## Instruções de Segurança

A SUA SEGURANÇA, ASSIM COMO A SEGURANÇA DAS OUTRAS PESSOAS, É IMPORTANTE PARA A ACCO BRANDS EUROPE. NESTE MANUAL DE INSTRUÇÕES E NO PRÓPRIO APARELHO ENCONTRAM-SE IMPORTANTES AVISOS DE SEGURANÇA. LEIA ESTES AVISOS COM ATENÇÃO.

**! HÁ UM SÍMBOLO DE ALERTA DE SEGURANÇA ANTES DE CADA AVISO DE SEGURANÇA NESTE MANUAL DE INSTRUÇÕES. ESTE SÍMBOLO INDICA UM RISCO POTENCIAL DE SEGURANÇA PESSOAL, QUE POSSA CAUSAR FERIMENTOS A SI PRÓPRIO OU A OUTRAS PESSOAS, ASSIM COMO DANOS MATERIAIS AO APARELHO OU A OUTROS EQUIPAMENTOS.**

ESTE AVISO ENCONTRA-SE NO APARELHO.

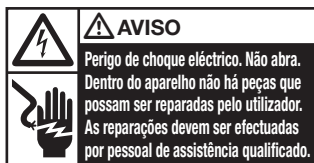

Este aviso de segurança significa que poderá sofrer ferimentos graves, ou mesmo morte, se abrir o aparelho e se expuser a tensão perigosa.

Os seguintes símbolos aparecem neste produto e o seu significado é o seguinte:

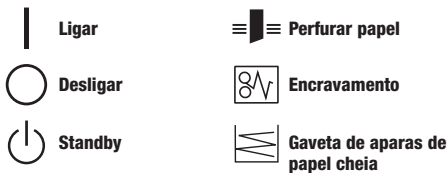

## Precauções importantes

**! PARA SUA PROTECÇÃO, NÃO LIGUE A ENCADERNADORA CLICKBIND 15E À ALIMENTAÇÃO ELÉCTRICA ATÉ TER LIDO ESTAS INSTRUÇÕES NA SUA TOTALIDADE. GUARDE ESTAS INSTRUÇÕES EM LOCAL CONVENIENTE PARA CONSULTA FUTURA. PARA EVITAR FERIMENTOS, DEVE RESPEITAR AS SEGUINTES PRECAUÇÕES DE SEGURANÇA BÁSICAS DURANTE A INSTALAÇÃO E UTILIZAÇÃO DESTE PRODUTO.**

## Considerações gerais de segurança

- Use a encadernadora ClickBind 15 & 15E apenas para o fim a que se destina, de furar e encadernar papéis e capas, de acordo com as especificações indicadas.
- Não coloque mais nada na ranhura de entrada da máquina além do papel ou da capa.
- Coloque a máquina sobre uma área de trabalho segura e estável para evitar que ela caia e cause lesões pessoais ou fique danificada.
- Siga todos os avisos e instruções marcados no produto.
- Pegue na máquina segurando pela base desta e não pela carcaça.
- Não pegue na máquina pela carcaça nem pela guia de alinhamento do papel GuideRight™.

## Considerações de segurança eléctrica

- A encadernadora ClickBind 15E deve estar ligada a uma fonte de alimentação com uma tensão correspondente à tensão nominal da máquina, como se indica na placa de valores nominais/número de série ou neste manual.

**! CUIDADO: A TOMADA ELÉCTRICA DEVE ESTAR JUNTO DO EQUIPAMENTO E SER DE FÁCIL ACESSO.**

- Retirar a ficha da tomada da ClickBind 15E antes de a movimentar ou se a não for utilizar por um período de tempo prolongado.
- Não utilizar a máquina se o cabo ou a ficha estiverem danificados, depois de uma falha de funcionamento da máquina ou se esta tiver sido danificada de algum modo.
- Não sobrecarregar as tomadas eléctricas para além da sua capacidade pois isto pode causar um incêndio ou choque eléctrico.
- Não modificar a ficha. Esta está configurada para a fonte de alimentação apropriada.
- Esta unidade destina-se apenas a utilização em interiores.
- Não introduzir objectos através das ranhuras da carcaça deste produto. Não derramar qualquer tipo de líquido sobre este produto.
- Não utilizar se o produto tiver ficado exposto à chuva ou à água.



Leia estas instruções cuidadosamente e guarde-as em lugar seguro para futura consulta.

## Furação do papel

A sua máquina foi instalada com uma guia de alinhamento do papel GuideRight™. (Consulte a Figura 1). Isto assegura que o papel A4 é furado rigorosamente todas as vezes.

- 1 Introduza o documento ou a capa de encadernação que deseja furar na ranhura de entrada de furação da ClickBind 15 ou ClickBind 15E. (Consulte a Figura 2)
- 2 Alinhe o documento ou a capa de modo que fique nivelado com a guia do papel para garantir uma furação rigorosa. (Consulte a Figura 3)
- 3 ClickBind 15 – Baixe a alavanca de furação com firmeza para assegurar que fura toda a espessura. (Consulte a Figura 4)  
ClickBind15E – Prima o botão de furação do lado esquerdo da máquina para furar o documento. (Consulte a Figura 5)

**Nota:** Para assegurar que a furação é perfeita, não fure mais do que uma capa de encadernação de cada vez.

## Encadernação

- 1 Prenda uma lombada Click da GBC sob os ganchos da parte superior da encadernadora ClickBind 15 ou ClickBind 15E, com os anéis da lombada aberta virados para cima. (Consulte as Figuras 6 e 7)
- 2 Alinhe os furos do seu documento com os anéis correspondentes da lombada. (Consulte a Figura 8)  
Introduza o documento já furado na lombada.
- 3 Use a ferramenta própria para fechar a lombada. (Consulte a Figura 9)
- 4 Retire o documento encadernado da máquina fazendo deslizar a lombada sob os ganchos.

## Esvaziamento da gaveta de aparas de papel

- 1 A sua encadernadora ClickBind 15E possui uma gaveta para as aparas de papel, que está localizada do lado direito da máquina. (consulte a Figura 10)

Quando a gaveta estiver cheia, acende uma luz de aviso na encadernadora ClickBind 15E, localizada junto ao botão de furação. Para esvaziar a gaveta, abra esta com cuidado e retire-a da máquina. Descarte-se das aparas de papel e volte a introduzir a gaveta na máquina até fechar bem.

## Limpeza



**Cuidado:** Desligar este produto antes de o limpar.

- Limpar a superfície exterior apenas com um pano húmido. Não usar detergentes nem solventes.

## Manutenção

- Não tente efectuar a manutenção ou reparação da encadernadora ClickBind 15 & 15E sozinho. Desligue a unidade e contacte um representante de manutenção autorizado da ACCO Brands Europe se forem necessárias quaisquer reparações.

## Garantia

Este produto está garantido por 2 anos a contar da sua data de compra, em condições de uso normal. No período de garantia a ACCO Brands Europe efectuará a reparação ou substituição gratuita de uma máquina defeituosa, segundo o seu critério exclusivo. Os defeitos resultantes de má utilização ou utilização imprópria não estão abrangidos por esta garantia. É necessária a apresentação de prova de compra.

Registe este produto on-line em [www.accoeurope.com](http://www.accoeurope.com)

As reparações ou alterações efectuadas por pessoas não autorizadas pela ACCO Brands Europe anularão esta garantia. Estamos empenhados em assegurar que o desempenho dos nossos produtos está de acordo com as especificações indicadas. Esta garantia não afecta os direitos legais dos consumidores ao abrigo da legislação nacional aplicável que regula a venda de mercadorias.



## Teknik Özellikler

	ClickBind 15 Binder	ClickBind 15E Binder
Maksimum belge boyutu	297mm - A4	297mm - A4
Delme kapasitesi - kâğıt	15 yaprak (80gsm)	15 yaprak (80gsm)
Ciltleme kapasitesi	145 yaprak	145 yaprak
Net ağırlık	6,2 kg	8,4 kg
Boyutlar (Y x E x D)	456mm x 453mm x 224mm	407mm x 388mm x 186mm

## Özel not

GBC Ciltleme Makinesini seçtiğiniz için teşekkür ederiz. Amacımız, her defasında mükemmel sonuçlar elde etmenizi sağlayan gelişkin özelliklere sahip, uygun fiyatlı ve kaliteli ciltleme makineleri üretmektir. Makinenizi ilk kez kullanmadan önce, lütfen bu kılavuzu okumak için birkaç dakika ayırın. Bu sayede standart belgeleri kolayca ciltlemeniz mümkün olacaktır.

## Güvenlik Talimatları

SİZİN VE BAŞKALARININ GÜVENLİĞİ ACCO BRANDS EUROPE İÇİN ÖNEMLİDİR. BU KULLANIM KILAVUZUNDA VE ÜRÜNÜN ÜSTÜNDE ÖNEMLİ GÜVENLİK BİLGİLERİ BULUNMAKTADIR. BU BİLGİLERİ DİKKATLE OKUYUN.

**UYARI** KULLANIM KILAVUZUNDAKİ HER GÜVENLİK BİLGİSİNİN BAŞINDA BU GÜVENLİK UYARI SİMGESİ YER ALMAKTADIR. BU SİMGE, YARALANMAYA YOL AÇABİLECEK BİR POTANSİYEL GÜVENLİK TEHLİKESİNE VE AYNI ZAMANDA ÜRÜNÜN YA DA DİĞER EŞYALARIN HASAR GÖRME OLASILIĞINA İŞARET EDER.

BU UYARI ÜRÜNÜN ÜSTÜNDE BULUNMAKTADIR.



### UYARI

Elektrik çarpma tehlikesi. Ürünü açmayın. Kullanıcı tarafından onarılabilecek parçası yoktur. Kalifiye servis elemanlarına başvurun.

Bu güvenlik bilgisi, ürünü açtığınız ve tehlikeli voltaja maruz kaldığınız takdirde ciddi biçimde yaralanabileceğinizi ya da ölebileceğinizi ifade etmektedir.

Bu ürünün üstünde aşağıdaki simgeler bulunmakta olup anlamları şöyledir:



## Önemli güvenlik önlemleri

**UYARI** GÜVENLİĞİNİZ İÇİN BU TALİMATLARI TÜMÜYLE OKUMADAN CLICKBIND 15E'Yİ ELEKTRİĞE BAĞLAMAYIN. BU TALİMATLARI, DAHA SONRA DA BAKABİLMENİZ İÇİN KOLAY ERİŞİLEBİLECEĞİNİZ BİR YERDE BULUNDURUN. YARALANMALARIN KORUNMAK İÇİN ÜRÜNÜN KURULMASI VE KULLANILMASI SIRASINDA AŞAĞIDAKİ TEMEL GÜVENLİK ÖNLEMLERİNE UYULMALIDIR.

## Genel güvenlik önlemleri

- ClickBind 15 & 15E'yi yalnızca amacına uygun olarak, yani kâğıt ve kapak delmek ve ciltlemek için ve belirtilen spesifikasyonlara uygun olarak kullanın.
- Makinenin delme yerine kâğıt veya bir kapak dışında hiçbir şey sokmayın.
- Düşerek hasar görmesini ve yaralanmalara yol açmasını önlemek için makineyi dengeli ve sağlam bir yere koyun.
- Ürünün üzerindeki tüm uyarı ve talimatlara uyun.
- Makineyi gövdesinden değil, altından tutarak kaldırın.
- Makineyi gövdesinden veya GuideRight™ kenar kılavuzundan tutarak kaldırmayın.

## Elektrikle ilgili güvenlik önlemleri

- ClickBind 15E, üstündeki seri/anma değeri plakasında veya bu kılavuzda belirtilen elektrik değerine uygun bir voltaj kaynağına bağlanmalıdır.
- UYARI** DİKKAT: ELEKTRİK PRİZİ MAKİNEYE YAKIN BİR YERDE VE KOLAY ULAŞILABİLİR OLMALIDIR.
- ClickBind 15E'nin yerini değiştirmeden önce veya uzun süre kullanılmayacağı zaman fişini prizden çekin.
- Besleme kablosu veya fiş hasarlıysa, makine arızalanmış veya herhangi bir şekilde zarar görmüşse makineyi kullanmayın.
- Prizlere kapasitelerinin üstünde yüklemeyin, yangına veya elektrik çarpmasına sebep olabilir.
- Bağlantı fişini değiştirmeyin. Fiş, uygun elektrik kaynağına göre ayarlanmıştır.
- Makine yalnızca kapalı mekânlarda kullanılmak üzere tasarlanmıştır.
- Makinenin üstündeki açıklıklara herhangi bir nesne sokmayın. Bu ürünün üstüne herhangi bir sıvı dökmeyin.
- Ürün yağmur veya su altında kalmışsa, çalıştırmayın.

Bu talimatları lütfen dikkatle okuyun ve daha sonra da bakabilmeniz için güvenli bir yerde bulundurun.

### Kâğıdın delinmesi

Makinemiz, bir GuideRight™ kâğıt hizalama tepsisi ile donatılmıştır (bkz. Şekil 1). Bu tepsi sayesinde, her seferinde doğru A4 delme gerçekleşir.

- 1 Delinecek belgeyi ya da cilt kapağını ClickBind 15 veya ClickBind 15E'nin delme yerine sokun. (bkz. Şekil 2)
- 2 Delme işleminin doğru olması için belgeyi ya da kapağı kenar kılavuzuna tam değecek şekilde hizalayın. (bkz. Şekil 3)
- 3 ClickBind 15 - Tam bir delik delmek için delme kolunu aşağı çekip sertçe bastırın. (bkz. Şekil 4)

ClickBind15E - Belgeyi delmek için makinenin solundaki delme düğmesine basın. (bkz. Şekil 5)

**Not:** Tam delinmeyi sağlamak için aynı anda birden fazla plastik kapak delmeyin.

### Ciltleme

- 1 Bir GBC Click omurgasını ClickBind 15 veya ClickBind 15E'nin üstündeki kancaların altına, açık omurga halkaları yukarı gelecek şekilde yerleştirin. (bkz. Şekil 6 ve 7)
- 2 Belgedeki delikleri ciltleme omurgasının halkalarına denk gelecek şekilde hizalayın. (bkz. Şekil 8)  
Delinmiş belgeyi omurganın üzerine yerleştirin.
- 3 Fermuar aracını kullanarak omurgayı kapatın. (bkz. Şekil 9)
- 4 Omurgayı kancaların altından kaydırarak ciltlenmiş belgeyi alın.

### Çöp çekmecesinin boşaltılması

- 1 ClickBind 15E makinenizin sağ tarafında bir çöp çekmecesine vardır (bkz. Şekil 10)

ClickBind 15E'de, çekmece dolduğunda, delme düğmesinin yanındaki gösterge ışığı yanacaktır. Çekmeceyi boşaltmak için yavaşça çekip açın ve makineden çıkarın. Boşaltın ve yerine oturana kadar tekrar makinenin içine sokun.

### Temizlik



**Dikkat:** Temizlemeden önce ürünün fişini prizden çekin.

- Nemli bir bezle yalnızca dış kısmını silin. Deterjan veya çözücü maddeler kullanmayın.

### Servis

- ClickBind 15 & 15E'nin bakım veya tamirini kendiniz yapmaya çalışmayın. Makinenin fişini prizden çekin ve gereken her türlü onarım için ACCO Brands Europe yetkili servis temsilcisine başvurun.

### Garanti

Bu makinenin işleyişi, normal şekilde kullanılması kaydıyla, satın alındığı tarihten itibaren 2 yıl süreyle garantilidir. Garanti süresi içinde ACCO Brands Europe, kendi takdirine göre anızalı makineyi ücretsiz olarak tamir edecek veya değiştirecektir. Kullanma hatalarından veya makinenin amacı dışında kullanılmasından kaynaklanan anızalar garanti kapsamında değildir. Garantiden yararlanabilmek için satın alma tarihinin

Bu ürünü [www.accoeurope.com](http://www.accoeurope.com) adresinde online olarak kaydettirir.

kanıtlanması gerekmektedir. ACCO Brands Europe tarafından yetki verilmemiş kişilerce yapılacak onarımlar ya da değişiklikler garantiyi geçersiz kılacaktır. Amacımız ürünlerimizin belirtilen teknik özelliklere göre performans göstermesini sağlamaktır. Bu garanti, tüketicinin satın mallara ilişkin ulusal mevzuat uyarınca sahip olduğu yasal hakları etkilemez.



## Προδιαγραφές

	ClickBind 15 Binder	ClickBind 15E Binder
Μέγ. μέγεθος εγγράφων	297 χλστ (mm) - A4	297 χλστ (mm) - A4
Μέγιστος αριθμός φύλλων για διάτρηση - χαρτί	15 φύλλα (80 gsm)	15 φύλλα (80 gsm)
Αριθμός φύλλων βιβλιοδεσίας	145 φύλλα	145 φύλλα
Καθαρό βάρος	6,2 χλγρ	8,4 χλγρ
Διαστάσεις (Υ x Π x Β)	456 χλστ x 453 χλστ x 224 χλστ	407 χλστ x 388 χλστ x 186 χλστ

## Ειδική ανακοίνωση

Σας ευχαριστούμε που επιλέξατε την μηχανή βιβλιοδεσίας GBC. Στόχος μας είναι να παράγουμε μηχανές βιβλιοδεσίας ποιότητας, σε προσιτή τιμή, με πολλά χαρακτηριστικά προχωρημένης τεχνολογίας που να σας βοηθούν να επιτυγχάνετε εξαιρετικά αποτελέσματα, κάθε φορά που τις χρησιμοποιείτε. Πριν χρησιμοποιήσετε την μηχανή σας για πρώτη φορά, παρακαλούμε να διαβάσετε προσεκτικά τον οδηγό.

## Οδηγίες ασφάλειας

Η ACCO BRANDS EUROPE ΘΕΩΡΕΙ ΣΗΜΑΝΤΙΚΗ ΤΗ ΔΙΚΗ ΣΑΣ ΑΣΦΑΛΕΙΑ ΚΑΘΩΣ ΚΑΙ ΤΗΝ ΑΣΦΑΛΕΙΑ ΤΡΙΤΩΝ. ΣΤΙΣ ΟΔΗΓΙΕΣ ΑΣΦΑΛΕΙΑΣ ΟΠΩΣ ΚΑΙ ΠΑΝΩ ΣΤΗΝ ΙΔΙΑ ΤΗ ΜΗΧΑΝΗ ΘΑ ΒΡΕΙΤΕ ΣΗΜΑΝΤΙΚΑ ΜΗΝΥΜΑΤΑ ΑΣΦΑΛΕΙΑΣ. ΔΙΑΒΑΣΤΕ ΤΑ ΜΗΝΥΜΑΤΑ ΜΕ ΠΡΟΣΟΧΗ.

**ΤΟ ΣΥΜΒΟΛΟ ΑΣΦΑΛΕΙΑΣ ΠΡΟΗΓΕΙΤΑΙ ΟΛΩΝ ΤΩΝ ΜΗΝΥΜΑΤΩΝ ΑΣΦΑΛΕΙΑΣ ΠΟΥ ΠΕΡΙΛΑΜΒΑΝΟΝΤΑΙ ΣΤΙΣ ΟΔΗΓΙΕΣ.**

**ΤΟ ΣΥΜΒΟΛΟ ΑΠΟΤΕΛΕΙ ΕΝΔΕΙΞΗ ΠΙΘΑΝΟΥ ΚΙΝΔΥΝΟΥ ΓΙΑ ΤΗΝ ΠΡΟΣΩΠΙΚΗ ΣΑΣ ΑΣΦΑΛΕΙΑ ΠΟΥ ΜΠΟΡΕΙ ΝΑ ΠΡΟΚΑΛΕΣΕΙ ΒΛΑΒΗ ΣΕ ΣΑΣ Ή ΣΕ ΤΡΙΤΟΥΣ, ΚΑΘΩΣ ΕΠΙΣΗΣ ΚΑΙ ΒΛΑΒΗ ΣΤΗ ΜΗΧΑΝΗ Ή ΣΕ ΠΡΟΣΩΠΙΚΑ ΑΝΤΙΚΕΙΜΕΝΑ.**

**ΑΥΤΗ Η ΠΡΟΕΙΔΟΠΟΙΗΣΗ ΕΙΝΑΙ ΠΑΝΩ ΣΤΗ ΜΗΧΑΝΗ.**









**ΠΡΟΣΟΧΗ**

Κίνδυνος ηλεκτροπληξίας. Μην ανοίγετε. Δεν υπάρχουν μέσα εξαρτήματα που μπορούν να συντηρηθούν από τον χρήστη. Για το σέρβις απευθύνεστε σε ειδικό προσωπικό σέρβις.



Αυτό το μήνυμα ασφάλειας είναι ενδεικτικό του ότι υπάρχει κίνδυνος σοβαρής βλάβης ή ακόμα και θανάτου αν ανοίξετε τη μηχανή και εκτεθείτε σε επικίνδυνη τάση.

Πάνω στη συσκευή βρίσκονται τα παρακάτω σύμβολα και αφορούν τα εξής:

- |   |                |   |                              |
|---|----------------|---|------------------------------|
|  | Ενεργοποίηση   |  | Διάτρηση χαρτιού             |
|  | Απενεργοποίηση |  | Εμπλοκή                      |
|  | Σε αναμονή     |  | Συρταράκι αποκομμάτων γεματό |

## Σημαντικά μετρα ασφαλειας



**ΓΙΑ ΔΙΚΗ ΣΑΣ ΠΡΟΣΤΑΣΙΑ ΜΗΝ ΣΥΝΔΕΕΤΕ ΤΗ ΣΥΣΚΕΥΗ CLICKBIND 15E ΜΕ ΤΟ ΡΕΪΜΑ ΠΑΡΑ ΜΟΝΟ ΑΦΟΥ ΠΡΩΤΑ ΔΙΑΒΑΣΤΕ ΟΛΕΣ ΤΙΣ ΟΔΗΓΙΕΣ. ΦΥΛΑΓΕΤΕ ΤΙΣ ΟΔΗΓΙΕΣ ΓΙΑ ΑΝΑΦΟΡΑ ΣΤΟ ΜΕΛΛΟΝ. ΓΙΑ ΠΡΟΣΤΑΣΙΑ ΑΠΟ ΒΛΑΒΗ, ΠΡΕΠΕΙ ΝΑ ΤΗΡΟΥΝΤΑΙ ΟΙ ΠΑΡΑΚΑΤΩ ΒΑΣΙΚΕΣ ΠΡΟΦΥΛΑΞΕΙΣ ΑΣΦΑΛΕΙΑΣ ΚΑΤΑ ΤΗΝ ΕΓΚΑΤΑΣΤΑΣΗ ΚΑΙ ΛΕΙΤΟΥΡΓΙΑ ΤΗΣ ΜΗΧΑΝΗΣ.**

## Γενικές προφυλάξεις

- Χρησιμοποιείτε το βιβλιοδετικό ClickBind 15 & 15E μόνο για τον σκοπό για τον οποίο προβλέπεται, δηλ. για τη διάτρηση και βιβλιοδεσία εγγράφων και εξώφυλλων, σύμφωνα με τις αναφερόμενες προδιαγραφές,
- Μην τοποθετείτε στην είσοδο διάτρησης της μηχανής οτιδήποτε άλλο εκτός από έγγραφα ή εξώφυλλα βιβλιοδεσίας,
- Τοποθετείτε τη μηχανή πάνω σε ασφαλή και σταθερή επιφάνεια για να μην υπάρχει κίνδυνος να πέσει και πιθανόν να προκαλέσει προσωπική βλάβη ή να πάθει βλάβη η ίδια η μηχανή
- Πρέπει να συμμορφώνεστε με όλες τις προειδοποιήσεις και οδηγίες που αναφέρονται πάνω στη μηχανή
- Ανασηκώνετε τη μηχανή κρατώντας την από το κάτω μέρος και όχι από το περιβλήμα της.
- Μην επιχειρείτε να ανασηκώσετε τη μηχανή κρατώντας την από το περιβλήμα της ή τον οδηγό άκρων GuideRight™.

## Ηλεκτρικες προφυλαξεις

- Ο βιβλιοδέτης ClickBind 15E πρέπει να είναι συνδεδεμένος με παροχή ρεύματος η τάση της οποίας αντιστοιχεί με την τιμή τάσης που αναγράφεται πάνω στη μηχανή ή που θα βρείτε στις παρούσες οδηγίες.



**ΠΡΟΣΟΧΗ: Η ΥΠΟΔΟΧΗ ΣΤΟΝ ΤΟΙΧΟ ΠΡΕΠΕΙ ΝΑ ΕΙΝΑΙ ΚΟΝΤΑ ΣΤΗ ΜΗΧΑΝΗ ΚΑΙ ΝΑ ΥΠΑΡΧΕΙ ΕΥΚΟΛΗ ΠΡΟΣΒΑΣΗ.**

- Βγάξτε την πρίζα του βιβλιοδετικού ClickBind 15E από την υποδοχή στον τοίχο προτού το μετακινήσετε, ή όταν δεν χρησιμοποιείται για μεγάλη περίοδο χρόνου.
- Μην λειτουργείτε τη μηχανή αν το καλώδιο ή η πρίζα της έχουν πάθει βλάβη, μετά από δυσλειτουργία ή αν έχει υποστεί οποιαδήποτε βλάβη.
- Μην υπερφορτώνετε τις ηλεκτρικές πρίζες πέρα από τη δυναμικότητά τους καθώς μπορεί να προκληθεί πυρκαγιά ή ηλεκτροπληξία.
- Μην τροποποιείτε την πρίζα της μηχανής. Η πρίζα είναι διαμορφωμένη για την κατάλληλη παροχή ρεύματος.
- Η μηχανή προβλέπεται μόνο για χρήση σε εσωτερικούς χώρους.
- Ποτέ μην σπρώχνετε αντικείμενα μέσα στα στόμια του περιβλήματος. Μην αφήνετε να χυθούν οποιαδήποτε υγρά πάνω στη μηχανή.
- Μην λειτουργείται τη μηχανή αν έχει εκτεθεί σε βροχή ή νερό.

Παρακαλούμε διαβάστε τις οδηγίες προσεκτικά και φυλάγετέ τις για αναφορά στο μέλλον.

## Διάτρηση χαρτιού

Η μηχανή σας διαθέτει δίσκο ευθυγράμμισης χαρτιού GuideRight™ (βλέπε Σχ. 1). Εξασφαλίζει την ακριβή διάτρηση χαρτιού A4 κάθε φορά.

- 1 Τοποθετήστε το έγγραφο ή το εξώφυλλο προς διάτρηση μέσα στην είσοδο διάτρησης της μηχανής ClickBind 15 ή ClickBind 15E. (βλέπε Σχ. 2)
- 2 Ευθυγραμμίστε το έγγραφο ή το εξώφυλλο ώστε να είναι επίπεδο με τον οδηγό άκρων για να εξασφαλίζεται ακριβής διάτρηση. (βλέπε Σχ. 3)
- 3 ClickBind 15 - Τραβήξτε προς τα κάτω και πιέστε σταθερά τη λαβή διάτρησης για να εξασφαλιστεί πλήρης διάτρηση. (βλέπε Σχ. 4)

ClickBind15E - Πιέστε το κουμπί διάτρησης στα αριστερά του βιβλιοδετικού για να γίνει διάτρηση του εγγράφου. (βλέπε Σχ. 5)

**Σημείωση:** Για να εξασφαλίζεται καθαρή διάτρηση, μην κάνετε διάτρηση περισσότερων από ένα πλαστικό εξώφυλλο κάθε φορά.

## Βιβλιοδεσία

- 1 Τοποθετήστε στερεά ένα σπιδάλ Click GBC κάτω από τα γαντζάκια στο πάνω μέρος της μηχανής ClickBind 15 ή της ClickBind 15E με τους ανοιχτούς δακτύλιους του σπιδάλ να βλέπουν προς τα πάνω. (βλέπε Σχ. 6 and 7)
- 2 Ευθυγραμμίστε τις οπές διάτρησης στο έγγραφο με τους αντίστοιχους δακτύλιους του σπιδάλ βιβλιοδεσίας. (βλέπε Σχ. 8)  
Τοποθετήστε το έγγραφο που έχει ήδη διατρηθεί πάνω στο σπιδάλ.
- 3 Χρησιμοποιήστε το εργαλείο φερμουάρ για να κλείσετε το σπιδάλ. (βλέπε Σχ. 9)
- 4 Αφαιρέστε το έγγραφο γλιστρώντας το σπιδάλ προς τα έξω από κάτω από τα γαντζάκια.

## Πως αδειάζει το συρταράκι αποκομμάτων

- 1 Η μηχανή ClickBind 15E διαθέτει συρταράκι αποκομμάτων που βρίσκεται στα δεξιά της μηχανής. (βλέπε Σχ. 10)

Στη μηχανή ClickBind 15E, όταν γεμίσει το συρταράκι, ανάβει ενδεικτικό λαμπάκι που βρίσκεται δίπλα στο κουμπί διάτρησης. Για να αδειάσει το συρταράκι, τραβήξτε το προσεκτικά να ανοίξει και το βγάξετε από τη μηχανή. Αδειάζετε το περιεχόμενο και επιστρέψετε το συρταράκι στη θέση του στη μηχανή.

## Καθαρισμός



**Προσοχή:** Προτού καθαρίσετε τη συσκευή, βγάξτε την πρίζα από την υποδοχή στον τοίχο.

- Σκουπίζετε το εξωτερικό της μηχανής μόνο με υγρό πανί. Μην χρησιμοποιείτε απορρυπαντικά ή διαλύτες.

## Σερβισ

- Μην επιχειρείτε εσείς εργασίες σέρβις ή επισκευής του βιβλιοδέτη ClickBind 15 & 15E. Βγάξτε την πρίζα της μηχανής από την υποδοχή στον τοίχο και επικοινωνείτε με εξουσιοδοτημένη αντιπροσωπία σέρβις της ACCO Brands Europe για οποιαδήποτε επισκευή.

## Εγγύηση

Η λειτουργία της μηχανής είναι εγγυημένη για δυο χρόνια από την ημερομηνία αγοράς της, υπό τον όρο ότι υποβάλλεται σε συνηθισμένη χρήση. Εντός της περιόδου της εγγύησης, η ACCO Brands Europe, κατά τη διακριτική της ευχέρεια, είτε θα επισκευάσει είτε θα αντικαταστήσει δωρεάν την ελαττωματική μηχανή. Η εγγύηση δεν καλύπτει ελαττώματα που οφείλονται σε καταχρηστική χρήση ή σε χρήση για ακατάλληλο σκοπό. Απαιτείται απόδειξη της ημερομηνίας αγοράς. Επισκευές

ή τροποποιήσεις που γίνονται από άτομα που δεν είναι εξουσιοδοτημένα από την ACCO Brands Europe ακυρώνουν την εγγύηση. Σκοπός μας είναι να εξασφαλίσουμε ότι τα προϊόντα μας έχουν επιδόσεις σύμφωνες με τις αναφερόμενες προδιαγραφές. Η παρούσα εγγύηση δεν επηρεάζει τα κατά το νόμο δικαιώματα τα οποία οι καταναλωτές έχουν σύμφωνα με την ισχύουσα νομοθεσία στη χώρα τους που αφορά την πώληση αγαθών.

Για καταχώριση της μηχανής επισκεφθείτε τον ιστότοπο [www.accoeurope.com](http://www.accoeurope.com)



## Specifikationer

	ClickBind 15 Binder	ClickBind 15E Binder
Maks. dokumentstørrelse	297 mm – A4	297 mm – A4
Stansekapacitet – papir	15 ark (80 gram)	15 ark (80 gram)
Indbindingskapacitet	145 ark	145 ark
Nettovægt	6,2 kg	8,4 kg
Dimensioner (H x B x D)	456mm x 453mm x 224mm	407mm x 388mm x 186mm

## Særlig bemærkning

Tak, fordi du har valgt en GBC-indbindingsmaskine. Det er vores mål at producere indbindingsmaskiner af høj kvalitet til en overkommelig pris og med mange avancerede funktioner, som giver dig mulighed for at opnå et fremragende resultat hver gang. Inden du bruger maskinen første gang, bør du bruge et par minutter på at læse denne vejledning.

## Sikkerhedsinstruktioner

DIN OG ANDRES SIKKERHED ER VIGTIG FOR ACCO BRANDS EUROPE. I DENNE BRUGSVEJLEDNING OG PÅ PRODUKTET FINDER DU VIGTIGE SIKKERHEDSMEDELELSER. LÆS DISSE MEDELELSER NØJE.

 **SYMBOLT FOR SIKKERHEDSADVARSEL ER PLACERET FORAN ALLE SIKKERHEDSMEDELELSER I DENNE BRUGSVEJLEDNING.**

**SYMBOLT ANGIVER EN POTENTIEL SIKKERHEDSFARE, DER KAN SKADE DIG ELLER ANDRE SAMT FORÅRSAGE PRODUKTBEKADIGELSE ELLER ANDRE MATERIELLE SKADER.**

DENNE ADVARSEL ER ANFØRT PÅ PRODUKTET.



Denne sikkerhedsmeddelelse betyder, at du kan komme alvorligt til skade eller miste livet, hvis du åbner produktet og udsætter dig selv for livsfarlig spænding.

Følgende symboler findes på dette produkt, og de har nedenstående betydninger:

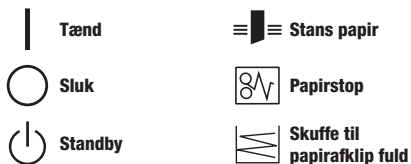

## Vigtige sikkerhedsforanstaltninger

 **AF HENSYN TIL DIN PERSONLIGE SIKKERHED MÅ DU IKKE SLUTTE CLICKBIND 15E TIL EN ELFORSYNING, FØR DU HAR LÆST DENNE VEJLEDNING IGENNEM. OPBEVAR VEJLEDNINGEN ET PRAKTISK STED MED HENBLIK PÅ FREMTIDIG BRUG. FOR AT UNDGÅ PERSONSKADER SKAL FØLGENDE GRUNDLÆGGENDE FORHOLDSREGLER IAGTTAGES VED OPSÆTNING OG BRUG AF DETTE PRODUKT.**

## Generelle sikkerhedsforanstaltninger

- ClickBind 15 & 15E må kun anvendes til det tilsigtede formål, dvs. stansning og indbinding af papir og omslag i henhold til de angivne specifikationer.
- Sæt ikke andet end papir eller omslag i maskinens stanseåbning.
- Placer apparatet på en sikker og stabil arbejdsflade for at forhindre, at maskinen falder ned med mulige personskader og produktskader til følge.
- Lagttag alle advarsler og instruktioner, der er angivet på produktet.
- Tag fat om maskinen under bunden og ikke om huset for at løfte den.
- Maskinen må ikke løftes i huset eller GuideRight™-papirstyret.

## Elektriske sikkerhedsforanstaltninger

- ClickBind 15E skal tilsluttes en forsyningsspænding, som svarer til maskinens mærkespænding, der angives på serienummer-/mærkepladen eller i denne vejledning.

 **FORSIGTIG: STIKKONTAKTEN SKAL BEFINDE SIG I NÆRHEDED AF UDSYRET OG SKAL VÆRE LET TILGÆNGELIG.**

- Tag stikket til ClickBind 15E ud af stikkontakten, før den flyttes, eller når den ikke skal benyttes i længere tid.
- Anvend ikke udstyret, hvis strømledningen eller stikket er beskadiget, hvis der sker en funktionsfejl, eller hvis det på nogen måde er blevet beskadiget.
- Overskrid ikke stikkontakters kapacitet, da dette kan medføre ildbrand eller elektrisk stød.
- Undlad at udføre ændringer på stikket. Stikket er konfigureret til den relevante elforsyning.
- Udstyret er udelukkende beregnet til indendørs brug.
- Skub aldrig genstande ind i produktet gennem åbningerne i huset. Undgå at spilde væske af nogen art på produktet.
- Anvend ikke produktet, hvis det har været udsat for regn eller vand.

Læs denne vejledning nøje, og opbevar den på et sikkert sted til fremtidig brug.

## Stansning af papir

Maskinen er udstyret med en GuideRight™-papirjusteringsbakke (se figur 1). Dette sikrer en nøjagtig A4-stansning hver gang.

- 1 Sæt dokumentet eller det omslag, der skal stanses, ind i stanseåbningen på ClickBind 15 eller ClickBind 15E. (Se figur 2)
- 2 Juster dokumentet eller omslaget, så det flugter med papirstyret, for at sikre en nøjagtig stansning. (Se figur 3)
- 3 ClickBind 15 – Træk stansehåndtaget ned med et fast tryk for at sikre, at stansningen går helt igennem. (Se figur 4)

ClickBind15E – Tryk på stanseknappen til venstre på maskinen for at stanse dokumentet. (Se figur 5)

**Bemærk:** For at sikre en fejlfri stansning, må der ikke stanses mere end et plastikomslag ad gangen.

## Inbinding

- 1 Sæt en GBC-Click-spiral fast under krogene øverst på ClickBind 15 eller ClickBind 15E, så de åbne spiralringe vender op. (Se figur 6 og 7)
- 2 Juster de udstansede huller på dokumentet ind i forhold til de tilsvarende ringe på indbindingsspiralen. (Se figur 8)  
Placer det stansede dokument på spiralryggen.
- 3 Brug zipperen til at lukke spiralryggen. (Se figur 9)
- 4 Fjern det færdige dokument ved at skubbe spiralryggen ud under krogene.

## Tømning af skuffen til papirafklip

- 1 Der sidder en skuffe til papirafklip i højre side af din ClickBind 15E. (Se figur 10)

Når skuffen er fuld, lyser kontrollampen på ClickBind 15E, som sidder ved siden af stanseknappen. Tøm skuffen forsigtigt ved at trække den ud og fjerne den fra maskinen. Bortskaf indholdet, sæt skuffen i maskinen igen, og tryk den på plads.

## Rengøring



**Forsigtig:** Tag produktet ud af stikkontakten før rengøring.

- Tør kun produktet udvendigt med en fugtig klud. Benyt ikke rengørings- eller opløsningsmidler.

## Service

- Forsøg ikke at servicere eller reparere ClickBind 15 & 15E selv. Tag udstyret ud af stikkontakten, og kontakt en autoriseret ACCO Brands Europe-servicerepræsentant, hvis det skal repareres.

## Garanti

Denne maskines drift er garanteret i to år fra købsdatoen med forbehold for normal anvendelse. ACCO Brands Europe vil efter eget skøn enten reparere eller ombytte den defekte maskine gratis inden for garantiperioden. Garantien dækker ikke fejl, der skyldes misbrug eller brug til upassende formål. Der kræves bevis for købsdatoen.

Du kan registrere dette produkt online på [www.accoeuropa.com](http://www.accoeuropa.com)

Reparationer eller ændringer foretaget af personer, som ikke er autoriseret af ACCO Brands Europe, vil ugyldiggøre garantien. Det er vores mål at sikre, at vores produkter opfylder de anførte specifikationer. Denne garanti har ingen indflydelse på de juridiske rettigheder, som forbrugere har i medfør af købeloven.



## Tekniset tiedot

	ClickBind 15 Binder	ClickBind 15E Binder
Suurin arkkikoko	Suurin arkkikoko: 297 mm – A4	Suurin arkkikoko: 297 mm – A4
Lävistyskapasiteetti: paperi	15 arkkia (80g/m <sup>2</sup> )	15 arkkia (80g/m <sup>2</sup> )
Sidontakapasiteetti	145 arkkia	145 arkkia
Nettopaino	6,2 kg	8,4 kg
Mitat (K x L x S)	456mm x 453mm x 224mm	407mm x 388mm x 186mm

## Erikoishuomautus

Kiitämme teitä GBC-sidontalaitteen valinnasta. Tavoitteenamme on tuottaa hinnaltaan edullisia, mutta laadukkaita sidontalaitteita, joiden monet pitkälle kehitetyt ominaisuudet mahdollistavat loistavat sidontatulokset kerta toisensa jälkeen. Kehotamme teitä lukemaan tämän oppaan ennen kuin ryhdytte käyttämään laitetta ensimmäistä kertaa.

## Turvaohjeet

KÄYTTÄJIEN JA SIVULLISTEN TURVALLISUUS ON TÄRKEÄÄ ACCO BRANDS EUROPELLE. TÄSSÄ KÄYTTÖOPPAASSA JA TUOTTEESSA ON TÄRKEITÄ TURVALLISUUSHUOMAUTUKSIA. LUE NÄMÄ HUOMAUTUKSET HUOLELLISESTI.



**KAIKKI TÄMÄN KÄYTTÖOPPAAN TURVALLISUUSHUOMAUTUKSET ON MERKITY VARIOITUSSYMBOLILLA.**

**SYMBOLI ILMOITTA MAHDOLLISESTA HENKILÖVAARASTA, JOSTA VOI AIHEUTUA VAHINKO KÄYTTÄJÄLLE, MUILLE IHMISSILLE, TUOTTEELLE TAI OMAISUUDELLE.**

**TUOTTEESSA ON TÄMÄ VARIOTUS:**

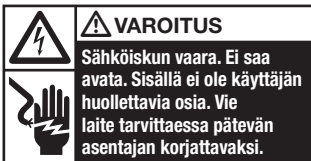

Tämä turvaohje tarkoittaa, että laitteen avaamisesta ja vaaralliselle jännitteelle altistumisesta voi seurata vakava henkilövahinko tai kuolema.

Tässä tuotteessa on käytetty seuraavia symboleja, jotka merkitsevät seuraavaa:

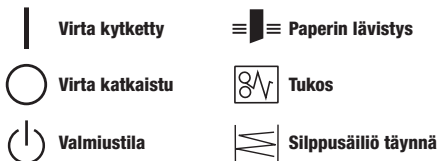

## Tärkeitä turvatoimia



**ÄLÄ KYTKE CLICKBIND 15E -KAMPASIDONTALAITETTA SÄHKÖVERKKOON ENNEN KUIN OLET LUKENUT NÄMÄ OHJEET KOKONAAN. SÄILYTÄ NÄMÄ OHJEET PAIKASSA, JOSSE NE OVAT HELPOSTI ULOTTUVILLA TARVITTAESSA. TAPATURMIEN VÄLTÄMISEKSI TÄMÄN TUOTTEEN KÄYTTÖNOTOSSA JA KÄYTTÖSSÄ ON NUODATETTAVA SEURAAVIA PERUSTURVAOHJEITA.**

## Yleiset varotoimet

- Käytä ClickBind 15 & 15E -kampusidontalaitetta ainoastaan paperiarkkien ja kansien lävistyksen ja sidontaan laitteen käyttötarkoituksen ja ominaisuuksien mukaisesti.
- Rei'itysaukkoon saa asettaa vain paperia tai sidontakansia.
- Aseta laite vakaalle, tukevalle työalustalle, jotta se ei putoa ja vaurioitdu tai aiheuta henkilövahinkoa.
- Noudata tarkasti kaikkia laitteeseen merkittyjä varoituksia ja ohjeita.
- Nosta laitetta sen alta, ei kotelosta.
- Älä nosta laitetta kotelosta tai GuideRight™-reunanohjaimesta.

## Sähköturvallisuus

- ClickBind 15E on kytkettävä virtalähteeseen, jonka jännite vastaa laitteen sarjanumero- tai arvokilpeen merkittyä tai tässä käyttöohjeessa mainittua jännitettä.



**VAROITUS: PISTORASIAN TULEE SIJAITA LÄHELLÄ LAITETTA JA SIIHEN ON PÄÄSTÄVÄ HELPOSTI KÄSIKSI.**

- Irrota ClickBind 15E -kampusidontalaite virtalähteestä ennen laitteen siirtämistä tai kun sitä ei käytetä pitkään aikaan.
- Älä käytä laitetta, jos pistoke tai virtajohto on vioittunut, jos laitteessa on toimintahäiriö tai muu vika.
- Älä ylikuormita sähköpistorasioita, sillä se voi aiheuttaa tulipalon tai sähköiskun.
- Älä vaihda laitteeseen liittyvää pistotulppaa, sillä se on käytetty virtalähteen mukainen.
- Laite on tarkoitettu vain sisäkäyttöön.
- Älä työnnä esineitä kotelon aukkoihin. Laite on suojattava kaikilta nesteiltä.
- Älä käytä kastunutta laitetta.



**Lue nämä ohjeet tarkasti ja säilytä ne paikassa, jossa ne ovat helposti ulottuvilla tarvittaessa.**

## Paperin lävistys

Tämä laite on varustettu GuideRight™-paperintasausalustalla (katso kuva 1). Tasausalusta varmistaa tarkan A4-lävistyksen joka kerta.

- 1 Työnnä lävistettävä asiakirja tai sidontakansi ClickBind 15- tai ClickBind 15E -sidontalaitteen lävistysaukkoon (katso kuva 2).
- 2 Tasaa asiakirja tai kansi siten, että se on tasoissa reunanohjaimen kanssa tarkan lävistyksen varmistamiseksi (katso kuva 3).
- 3 ClickBind 15 – vedä lävistyskahva alas ja paina sitä tasaisella voimalla täydellisen lävistyksen varmistamiseksi (katso kuva 4). ClickBind15E – paina laitteen vasemmalla puolella sijaitsevaa lävistyspainiketta (katso kuva 5).

**Huom:** Älä lävistä yhtä useampaa muovikannta samalla kertaa laadukkaan lävistyksen varmistamiseksi.

## Sidonta

- 1 Aseta GBC Click -sidontakampa ClickBind 15- tai ClickBind 15E -sidontalaitteen yläosassa sijaitsevien koukkujen alle siten, että sidontakamman avoimet renkaat osoittavat ylöspäin (katso kuvat 6 ja 7).
- 2 Kohdista asiakirjaan lävistetyt reiät sidontakamman renkaiden kohdalle (katso kuva 8).  
Aseta lävistetty asiakirja kampaan.
- 3 Sulje sidontakampa suljinta käyttäen (katso kuva 9).
- 4 Poista valmis asiakirja laitteesta siirtämällä sidontakampa pois koukkujen alta.

## Silppusäiliön tyhjennys

- 1 ClickBind 15E on varustettu silppusäiliöllä, joka sijaitsee laitteen oikealla puolella (katso kuva 10).

Kun ClickBind 15E -sidontalaitteen säiliö on täyttynyt, lävistyspainikkeen vieressä sijaitseva merkkivalo syttyy. Säiliö tyhjennetään vetämällä säiliö varovasti auki ja irrottamalla se laitteesta. Tyhjennä säiliö ja työnnä se takaisin laitteeseen siten, että se naksahtaa paikoilleen.

## Puhdistus



**Varoitus:** Irrota laitteen virtajohto ennen puhdistusta.

- Pyyhi ulkopuoli vain kostealla liinalla. Älä käytä puhdistusaineita tai liuottimia.

## Huolto

- Älä yritä huoltaa tai korjata ClickBind 15 & 15E -kamposidontalaitetta itse. Irrota laitteen virtajohto ja ota yhteys valtuutettuun ACCO Brands Europe-huoltoedustajaan, jos laitetta on korjattava.

## Takuu

Laitteella on normaalkäytössä kahden vuoden takuu ostopäivästä lukien sen toiminnan osalta. Tänä takuuajana ACCO Brands Europe harkintansa mukaan joko korjaa tai vaihtaa viallisen laitteen veloituksetta. Takuu ei kata virheellisestä tai asiattomasta käytöstä aiheutuneita vikoja. Joudut esittämään ostotodistuksen. Jos laitetta

Rekisteröi tuote Internetissä osoitteessa [www.accoeurope.com](http://www.accoeurope.com)

korjaa tai muuttaa muu kuin ACCO Brands European valtuuttama henkilö, takuu raukeaa. Tavoitteemme on varmistaa, että tuotteemme toimivat ohjeissa kuvatulla tavalla. Tämä takuu ei vaikuta lakisääteisiin oikeuksiin, joita kuluttajilla on eri maissa ja joiden alaisuudessa tavaroiden myynti tapahtuu.



## Spesifikasjoner

	ClickBind 15 Binder	ClickBind 15E Binder
Maks. dokumentstørrelse	A4, 297 mm	A4, 297 mm
Hulle/stansekapasitet – papir	15 ark, 80 g/m <sup>2</sup>	15 ark, 80 g/m <sup>2</sup>
Innbindingskapasitet	145 ark	145 ark
Nettvekt	6,2 kg	8,4 kg
Mål (H x B x D)	456mm x 453mm x 224mm	407mm x 388mm x 186mm

## Merknad

Takk for at du valgte en GBC innbindingsmaskin. Vårt mål er å lage innbindingsmaskiner av høy kvalitet til en rimelig pris og med mange avanserte funksjoner, slik at du kan få flotte resultater hver gang. Før du bruker maskinen for første gang, bør du bruke noen minutter på å lese gjennom denne veiledningen.

## Sikkerhetsinstruksjoner

ACCO BRANDS EUROPE TAR DIN OG ANDRES SIKKERHET PÅ ALVOR. DU FINNER VIKTIGE SIKKERHETSINSTRUKSJONER I DENNE BRUKSANVISNINGEN OG PÅ SELVE PRODUKTET. LES DISSE INSTRUKSJONENE NØYE.

**DETTE SIKKERHETSSYMBOL ET MARKERER SIKKERHETSINSTRUKSJONENE I DENNE BRUKSANVISNINGEN.**

**SYMBOL ET ANGIR POTENSIELL FARE FOR PERSONSKADE FOR DEG OG ANDRE OG FARE FOR SKADE PÅ PRODUKT ELLER EIENDOM.**

DENNE ADVARSELEN ER PLASSERT PÅ PRODUKTET.



Dette sikkerhetsvarselet betyr at alvorlig skade eller dødsfall kan inntreffe hvis produktet åpnes og du blir utsatt for farlig spenning.

Følgende symboler vises på maskinen, og de har følgende betydninger:

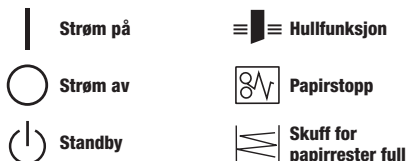

## Viktige sikkerhets hensyn

**AV HENSYN TIL EGEN SIKKERHET MÅ DU IKKE KOBLE CLICKBIND 15E TIL ET STRØMUTTAK FØR DU HAR LEST GJENNOM DENNE BRUKSANVISNINGEN. OPPBEVAR BRUKSANVISNINGEN PÅ ET LETT TILGJENGELIG STED. DU KAN FÅ BRUK FOR DEN SENERE. FØLGENDE GRUNNREGLER FOR SIKKER BRUK MÅ FØLGES VED MONTERING OG BRUK AV MASKINEN. DETTE FOR Å FOREBYGGE PERSONSKADE.**

## Generelle sikkerhets hensyn

- ClickBind 15 & 15E må bare brukes til stansing og innbinding av papir og omslag, i overensstemmelse med angitte spesifikasjoner.
- Kun papir eller omslag må legges i stansesporet.
- Plasser enheten på et trygt og stabilt underlag der maskinen ikke kan falle ned og muligens medføre personskader eller skader på enheten.
- Følg alle advarsler og instruksjoner merket på maskinen.
- Løft maskinen ved å ta tak under den, ikke løft den etter dekkelet.
- Du må ikke løfte maskinen etter dekkelet eller etter GuideRight™-kantføringen.

## El-sikkerhet

- ClickBind 15E må kobles til en nettspenning som tilsvarer maskinens elektriske verdi som angis på serie-/merkeplaten eller i denne bruksanvisningen.

**FORSIKTIG: STIKKONTAKTEN MÅ BEFINNE SEG I NÆRHETEN AV MASKINEN OG SKAL VÆRE LETT TILGJENGELIG.**

- Trekk støpselet ut av kontakten før du flytter på ClickBind 15E, eller hvis den ikke skal brukes på lengre tid.
- Maskinen må ikke brukes dersom støpselet eller ledningen er skadet, eller dersom det har oppstått feil eller skade.
- Unngå overbelastning av stikkontakten, da dette kan føre til elektrisk støt og brann.
- Støpselet må ikke modifiseres. Støpselet er konfigurert til den aktuelle strømforsyningen.
- Enheten er utelukkende beregnet på innendørs bruk.
- Stikk aldri gjenstander gjennom åpningene på kabinettet. La ikke enheten komme i kontakt med væske av noe slag.
- Maskinen må ikke brukes dersom den er blitt utsatt for regn eller vann.

Les nøye gjennom bruksanvisningen, og oppbevar den på et sikkert sted. Du kan få bruk for den senere.

## Stanse papir

Maskinen har en GuideRight™-papirjusteringsskuff (se figur 1). Dette sikrer nøyaktig A4-stansing hver eneste gang.

- 1 Sett dokumentet eller omslaget som skal stanses inn i stansesporet på ClickBind 15 eller ClickBind 15E. (se figur 2)
- 2 Juster dokumentet eller omslaget slik at det er på linje med kantføringen, for å sikre at stansingen blir nøyaktig. (se figur 3)
- 3 ClickBind 15 – dra ned og trykk stansehendelen godt ned for å sikre en fullstendig stansing. (se figur 4)

ClickBind15E – trykk på stanseknappen på venstre side av maskinen for å stanse dokumentet. (se figur 5)

**Merk:** For å sikre ordentlig stansing skal du ikke stanse flere enn ett plastikkomslag om gangen.

## Innbinding

- 1 Fest en GBC Click-bokrygg under krokene på toppen av ClickBind 15 eller ClickBind 15E med de åpne ringene pekende oppover. (se figur 6 og 7)
- 2 Still de stansede hullene i dokumentet på linje med de korresponderende ringene på innbindingsryggen. (se figur 8)  
Sett det stansede dokumentet på bokryggen.
- 3 Bruk glidelåsverktøyet til å lukke bokryggen. (se figur 9)
- 4 Fjern det ferdige dokumentet ved å skyve bokryggen ut fra undersiden av krokene.

## Tøm skuff til papirrester

- 1 ClickBind 15E har en skuff til papirrester på høyre side av maskinen. (se figur 10)

Når den er full lyser en indikatorlampe ved siden av stanseknappen på ClickBind 15E. For å tømme skuffen skal du dra skuffen forsiktig ut og fjerne den fra maskinen. Kast innholdet, og skyv skuffen tilbake i maskinen til den klikker på plass.

## Rengjøring



**Forsiktig:** Trekk ut støpset for maskinen rengjøres.

- Tørk av kabinettet med en fuktig klut. Ikke bruk rengjøringsmidler eller løsningsmidler.

## Vedlikehold

- Utfør ikke service eller reparasjon på ClickBind 15 & 15E selv. Trekk ut støpset, og kontakt en autorisert ACCO Brands Europe-servicerepresentant.

## Garanti

Denne maskinen har to års garanti fra kjøpsdato ved normal bruk. Innenfor denne garantiperioden vil ACCO Brands Europe etter eget forgdobefinnende enten reparere eller erstatte enheter med feil, vederlagsfritt. Feil som oppstår på grunn av feil bruk eller bruk til uegnede formål, dekkes ikke av garantien. Kjøpsbevis må fremlegges.

Registrer produktet online på [www.accoeuropa.com](http://www.accoeuropa.com)

Hvis personer som ikke er autorisert av ACCO Brands Europe, foretar reparasjoner eller modifikasjoner på maskinen, gjøres garantien ugyldig. Det er vårt mål å sørge for at våre produkter er i overensstemmelse med de angitte spesifikasjonene. Denne garantien påvirker ikke forbrukerens juridiske rettigheter i henhold til nasjonal lovgivning for salg av varer.



## Specifikationer

	ClickBind 15 Binder	ClickBind 15E Binder
Max. dokumentstorlek	297 mm - A4	297 mm - A4
Stansningskapacitet - papper	15 ark (80 g/m <sup>2</sup> )	15 ark (80 g/m <sup>2</sup> )
Bindningskapacitet	145 ark	145 ark
Nettovikt	6,2 kg	8,4 kg
Mått (H x B x D)	456mm x 453mm x 224mm	407mm x 388mm x 186mm

## Speciell märka

Tack för att du valde en GBC värmebindare. Vår målsättning är att tillverka bindnings-maskiner av hög kvalitet till överkomligt pris med många avancerade funktioner som ger dig utmärkta resultat varje gång. Innan du använder maskinen för första gången ber vi dig sätta av några minuter till att läsa genom denna bruksanvisning.

## Säkerhetsanvisningar

BÅDE DIN SÄKERHET OCH ANDRAS ÄR VIKTIG FÖR ACCO BRANDS EUROPE. I DEN HÄR BRUKSANVISNINGEN OCH PÅ PRODUKTEN FINNS VIKTIG SÄKERHETSINFORMATION. LÄS INFORMATIONEN NOGGRANT.

**! DEN HÄR VARNINGSSYMBOL EN VISAS FÖRE ALL SÄKERHETSINFORMATION I BRUKSANVISNINGEN. SYMBOL EN BETYDER ATT DET FINNS RISK FÖR PERSONSKADA ELLER SKADOR PÅ PRODUKTEN ELLER ANNAN EGENDOM.**

FÖLJANDE VARNING FINNS PÅ PRODUKTEN.

	<b>! VARNING</b>
	Risk för elchock. Öppna inte enheten. Användaren kan inte utföra service på några komponenter inuti enheten. All service ska utföras av behörig servicepersonal.

Det här säkerhetsmeddelandet betyder att det finns risk för dödsfall eller allvarliga personskador om du öppnar produkten och utsätter dig själv för livsfarliga spänningar.

Följande symboler förekommer på produkten, med följande betydelse:

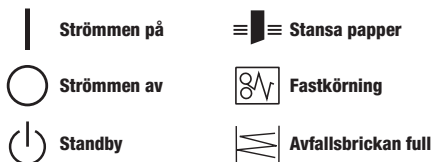

## Viktig säkerhetsinformation

**! TÄNK PÅ SÄKERHETEN – ANSLUT ALDRIG CLICKBIND 15E TILL ELNÄTET FÖRRÄN DU LÄST BRUKSANVISNINGEN I SIN HELHET. FÖRVARA DESSA ANVISNINGAR PÅ EN LÄMPLIG PLATS SOM REFERENS I FRAMTIDEN. SKYDDA DIG MOT PERSONSKADOR – FÖLJANDE GRUNDLÄGGANDE SÄKERHETSÅTGÄRDER MÅSTE FÖLJAS VID INSTÄLLNING OCH ANVÄNDNING AV PRODUKTEN.**

## Allmän säkerhetsinformation

- Använd ClickBind 15 & 15E endast för avsett ändamål, nämligen att stansa och binda papper och omslag enligt de angivna specifikationerna.
- Lägg inte in något annat i maskinens stansningsöppning än papper eller ett enda omslag.
- Ställ maskinen på en säker och stabil arbetsyta så att den inte kan falla och kanske orsaka personskador eller skada på maskinen.
- Följ alla varningar och anvisningar på produkten.
- Lyft maskinen underifrån, inte i höljet.
- Lyft inte maskinen i höljet eller i GuideRight™-kanten.

## Elsäkerhetsinformation

- ClickBind 15E får bara anslutas till matningsspänning som stämmer överens med de värden som anges på märkplåten eller i denna handbok.
- ! FÖRSIKTIGHET: ANVÄND ETT NÄTUTTAG NÄRA MASKINEN OCH SE TILL ATT DET ÄR LÄTTÅTKOMLIGT.**
- Dra ut stickkontakten innan du flyttar ClickBind 15E eller om den inte ska användas på en längre tid.
- Använd inte maskinen om elkabeln eller kontakten är trasig, om maskinen fungerar fel eller om den har skadats på något sätt.
- Belasta inte vägguttag över deras kapacitet. Det kan leda till eldsvåda eller elektrisk stöt.
- Gör inga ändringar på stickkontakten. Den är utformad för rätt typ av elmatning.
- Maskinen är endast avsedd för användning inomhus.
- Stoppa aldrig in föremål genom hålen i höljet. Spill inte någon typ av vätska på produkten.
- Använd inte produkten om den har utsatts för regn eller vatten.



Läs dessa anvisningar noga och förvara dem på säkert ställe så att du kan komma tillbaka till dem.

## Stansa papper

Maskinen är utrustad med en bricka med GuideRight™-kanter som ser till att papperet kommer in rakt (se fig. 1). På så sätt kommer hålen på rätt plats för A4-format varje gång.

- 1 Lägg i dokumentet eller bindningsomslaget som ska stansas i stansningsöppningen på ClickBind 15 eller ClickBind 15E. (se fig. 2)
- 2 Lägg dokumentet eller omslaget intill kantguiden så att hålen kommer rätt. (se fig. 3)
- 3 ClickBind 15 - Dra ned handtaget och tryck hårt så att hålen stansas ordentligt. (se fig. 4)

ClickBind15E - Tryck på stansningsknappen på maskinens vänstra sida och stansa dokumentet. (se fig. 5)

**OBS:** För att få rena hål bör du inte stansa mer än ett plastomslag åt gången.

## Binda

- 1 Sätt fast en GBC clickspirals under krokarna på ClickBind 15 eller ClickBind 15E med de öppna spiralringarna uppåt. (se fig.6 och 7)
- 2 Håll dokumentet så att de stansade hålen i dokumentet kommer över motsvarande ringar på bindningsspiralen. (se fig. 8)  
Lägg det stansade dokumentet på spiralryggen.

- 3 Använd zipperverktyget för att stänga spiralen. (se fig. 9)
- 4 Ta ut det färdiga dokumentet genom att skjuta ut spiralen från hakarna.

## Bricka för stansavfall

- 1 Det finns en avfallsbricka på höger sida om ClickBind 15E. (se fig. 10)

På ClickBind 15E tänds en lampa intill stansningsknappen när brickan är full. För att tömma den drar du varsamt ut brickan och tar ut den ur maskinen. Håll bort innehållet och sätt i brickan igen i maskinen så den knäpps fast.

## Rengöring



**Försiktighet:** Dra ut stickkontakten innan du gör ren produkten.

- Torka utsidan endast med fuktig trasa. Använd inte rengöringsmedel eller lösningsmedel.

## Service

- Försök inte att själv utföra service eller reparationen på ClickBind 15 & 15E. Dra ut stickkontakten om maskinen behöver repareras och kontakta en serviceverkstad som godkänts av ACCO Brands Europe.

## Garanti

Denna produkt har två års garanti från inköpsdatum vid normal användning. Inom denna garantiperiod reparerar eller ersätter ACCO Brands Europe efter eget gottfinnande en defekt maskin utan extra kostnad. Garantin gäller inte för fel som uppstått på grund av felaktig användning eller användning av utrustningen till uppgifter den inte är

Registrera produkten online på [www.accoeuropa.com](http://www.accoeuropa.com)

avsedd för. Kvitto med inköpsdatum måste uppvisas. Om reparationer eller ändringar utförts av personer som inte är auktoriserade av ACCO Brands Europe gäller inte garantin. Vår målsättning är att se till att våra produkter uppfyller angivna specifikationer. Denna garanti påverkar inte de rättigheter du har som konsument enligt lagen.



## Dane techniczne

	ClickBind 15 Binder	ClickBind 15E Binder
Maksymalny format dokumentu	297 mm - A4	297 mm - A4
Liczba arkuszy, które można jednocześnie przedziurkować – papier	15 arkuszy (80 g/m <sup>2</sup> )	15 arkuszy (80 g/m <sup>2</sup> )
Maksymalna liczba arkuszy w oprawionym dokumencie	145 arkuszy	145 arkuszy
Waga netto	6,2 kg	8,4 kg
Wymiary (wys. x szer. x głęb.)	456mm x 453mm x 224mm	407mm x 388mm x 186mm

## Nadzwyczajne wydanie gazety zawiadomienie

Dziękujemy za wybranie bindownicy marki GBC. Naszym celem jest produkowanie wysokiej jakości urządzeń po przystępnych cenach, posiadających wiele zaawansowanych funkcji, umożliwiających każdorazowe osiągnięcie doskonałych rezultatów. Przed rozpoczęciem pracy, prosimy o poświęcenie kilku minut na przeczytanie niniejszej instrukcji obsługi.

## Wskazówki dotyczące bezpieczeństwa

FIRMA ACCO BRANDS EUROPE PRZYWIĄZUJE DUŻĄ WAGĘ DO BEZPIECZEŃSTWA UŻYTKOWNIKA ORAZ INNYCH OSÓB. NINIEJSZA INSTRUKCJA I OZNACZENIA NA PRODUKCIE ZAWIERAJĄ WAŻNE WSKAZÓWKI DOTYCZĄCE BEZPIECZEŃSTWA. PROSIMY O DOKŁADNE ZAPOZNANIE SIĘ Z TYMI WSKAZÓWKAMI.



**PRZED KAŻDĄ INFORMACJĄ DOTYCZĄĄ BEZPIECZEŃSTWA ZNAJDUJE SIĘ ZNAK OSTRZEGAWCZY.**

**ZNAK TEN WSKAZUJE OBECNOŚĆ ZAGROŻENIA DLA ZDROWIA LUB ŻYCIA LUDZI ALBO RYZYKA USZKODZENIA PRODUKTU LUB MIENIA.**

NA PRODUKCIE ZNAJDUJE SIĘ NASTĘPUJĄCE OSTRZEŻENIE:

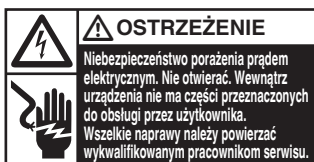

Oznacza to ryzyko poważnych obrażeń, a nawet śmierci, jeśli użytkownik otworzy urządzenie i wystawi się na działanie niebezpiecznego napięcia.

Na urządzeniu znajdują się przedstawione poniżej symbole, którym przypisano następujące znaczenie:



## Ważne środki ostrożności



**DLA WŁASNEGO BEZPIECZEŃSTWA, PRZED PODŁĄCZENIEM BINDOWNICY CLICKBIND 15E DO ZASILANIA NALEŻY DOKŁADNIE ZAPOZNAĆ SIĘ Z NINIEJSZĄ INSTRUKCJĄ OBSŁUGI. INSTRUKCJĘ NALEŻY PRZECHOWYWAĆ W ŁATWO DOSTĘPNYM MIEJSCU, ABY W RAZIE POTRZEBY MÓC Z NIEJ SKORZYSTAĆ W PRZYSZŁOŚCI. ABY UNIKNĄĆ OBRAŻEŃ, PODCZAS PRZYGOTOWYWANIA I EKSPLOATACJI URZĄDZENIA NALEŻY PRZESTRZEGAĆ PRZEDSTAWIONYCH PONIŻEJ PODSTAWOWYCH ZASAD BEZPIECZEŃSTWA.**

## Ogólne środki ostrożności

- Bindownicy ClickBind 15 & 15E należy używać zgodnie z przeznaczeniem, tj. wyłącznie do dziurkowania i bindowania papieru i okładek, stosownie do podanych specyfikacji.
- Do szczeliny dziurkacza nie należy wkładać żadnych innych przedmiotów oprócz papieru i okładek.
- Urządzenie należy ustawić na bezpiecznej, stabilnej powierzchni, aby zapobiec jego upadkowi oraz ewentualnemu zranieniu użytkownika i uszkodzeniu sprzętu.
- Należy przestrzegać wszystkich ostrzeżeń i wskazówek znajdujących się na produkcie.
- Przy podnoszeniu urządzenia należy je podtrzymywać od spodu, nie za obudowę.
- Nie należy podnosić urządzenia za obudowę ani za ogranicznik krawędzi papieru GuideRight™.

## Środki ostrożności dotyczące zasilania prądem elektrycznym

- Bindownicę ClickBind 15E należy podłączyć do źródła zasilania o napięciu zgodnym z wartościami podanymi na tabliczce znamionowej urządzenia lub w niniejszej instrukcji obsługi.
- **UWAGA: GNIAZDKO ELEKTRYCZNE MUSI ZNAJDOWAĆ SIĘ BLISKO URZĄDZENIA I BYĆ ŁATWO DOSTĘPNE.**
- Przed przeniesieniem bindownicy w inne miejsce lub jeśli nie jest ona wykorzystywana przez dłuższy okres czasu, należy ją odłączyć od źródła zasilania.
- Nie wolno używać urządzenia, jeśli uszkodzony jest przewód zasilający lub wtyczka, jeśli wystąpiła awaria lub jeśli urządzenie zostało w jakikolwiek sposób uszkodzone.
- Nie należy przeciągać gniazdek elektrycznych, gdyż grozi to pożarem lub porażeniem prądem.
- Nie wolno modyfikować wtyczki. Wtyczka jest przystosowana do właściwego typu zasilania.
- Urządzenie przeznaczone jest tylko do użytku wewnątrz pomieszczeń.
- Nigdy nie należy wkładać żadnych przedmiotów do wnętrza produktu przez otwory w obudowie. Nie wylewać na urządzenie żadnych płynów.
- Nie wolno używać urządzenia, jeśli zostało wystawione na działanie deszczu lub wody.

Prosimy o uważne przeczytanie niniejszej instrukcji i zachowanie jej w bezpiecznym miejscu do późniejszego wykorzystania.

## Dziurkowanie papieru

Urządzenie jest wyposażone w półkę ułatwiającą właściwe ułożenie papieru – GuideRight™ (patrz rys. 1). Pozwala to uzyskać precyzję dziurkowania dokumentów A4 za każdym razem.

- 1 Umieść dokument lub okładkę w szczelinie dziurkacza bindownicy ClickBind 15 lub ClickBind 15E (patrz rys. 2).
- 2 Ułóż dokument lub okładkę tak, aby równo przylegał(a) do ograniczników krawędzi papieru – zapewni to precyzję dziurkowania (patrz rys. 3).
- 3 Model ClickBind 15: Pociągnij w dół i mocno naciśnij dźwignię dziurkacza, aby dokładnie przedziurkować dokument (patrz rys. 4).

Model ClickBind 15E: Przedziurkuj dokument naciskając przycisk dziurkacza znajdujący się po lewej stronie urządzenia (patrz rys. 5).

**Uwaga:** Aby uzyskać dobrą jakość otworów, nie należy jednorazowo dziurkować więcej niż jednej okładki plastikowej.

## Oprawa

- 1 Umocuj grzbiet zatraskowy GBC pod haczykami na górnej części bindownicy ClickBind 15 lub ClickBind 15E w taki sposób, aby otwarte pierścienie grzbietu skierowane były ku górze (patrz rys. 6 i 7).
- 2 Wyrównaj położenie otworów przedziurkowanego dokumentu tak, aby pokrywały się z odpowiadającymi im pierścieniami grzbietu (patrz rys. 8).  
Nałóż przedziurkowany dokument na grzbiet.
- 3 Zamknij grzbiet za pomocą zippera (patrz rys. 9).
- 4 Usuń gotowy dokument z urządzenia wysuwając grzbiet spod haczyków.

## Opróżnianie szuflady na ścinki

- 1 Bindownica ClickBind 15E jest wyposażona w szufladę na ścinki, znajdującą się po prawej stronie urządzenia (patrz rys. 10).

Gdy szuflada w bindownicy ClickBind 15E jest pełna, zapala się kontrolka świetlna umieszczona obok przycisku dziurkacza. W celu opróżnienia szuflady należy ją delikatnie otworzyć i całkowicie wysunąć z urządzenia. Wysypać zawartość i wsunąć szufladę z powrotem do urządzenia, tak aby zatrzasknęła się we właściwym miejscu.

## Czyszczenie urządzenia



**Uwaga:** Przed czyszczeniem wyłączyć urządzenie z sieci.

- Czyścić tylko elementy zewnętrzne, przecierając je wilgotną ściereczką. Nie używać detergentów ani rozpuszczalników.

## SERWIS

- Nie należy podejmować prób przeglądu ani napraw bindownicy CombBind C210E we własnym zakresie. W razie potrzeby należy wyłączyć urządzenie z sieci i skontaktować się z autoryzowanym przedstawicielem serwisu GBC w celu zlecenia wykonania koniecznych napraw.

## Gwarancja

Urządzenie objęte jest dwuletnią gwarancją eksploatacyjną. Okres gwarancyjny liczy się od daty zakupu. W okresie gwarancyjnym producent (ACCO Brands Europe) zobowiązuje się za darmo naprawić lub wymienić uszkodzone urządzenie. Gwarancja nie obejmuje uszkodzeń spowodowanych nieprawidłowym użytkowaniem bindownicy lub wykorzystywaniem jej do celów, do których nie jest przeznaczona. Aby skorzystać z gwarancji należy przedstawić dowód

zakupu. Dokonanie napraw i modyfikacji urządzenia przez osoby nie upoważnione do tego przez firmę ACCO Brands Europe powoduje unieważnienie gwarancji. Chcemy, aby nasze produkty działały zgodnie ze specyfikacją. Niniejsza gwarancja nie narusza praw konsumentów wynikających z przepisów obowiązujących w danym kraju i dotyczących warunków sprzedaży towarów.

Prosimy o zarejestrowanie produktu na stronie internetowej [www.accoeurope.com](http://www.accoeurope.com)



## Technické údaje

	ClickBind 15 Binder	ClickBind 15E Binder
Max. velikost dokumentu	297 mm - A4	297 mm - A4
Kapacita děrování - papír	15 listů (80 g/m <sup>2</sup> )	15 listů (80 g/m <sup>2</sup> )
Kapacita vázání	145 listů	145 listů
Čistá hmotnost	6,2 kg	8,4 kg
Rozměry (V x Š x H)	456mm x 453mm x 224mm	407mm x 388mm x 186mm

## Zvláštní oznámení

Děkujeme vám, že jste si vybrali vázačku značky GBC. Za přístupné ceny se snažíme nabízet kvalitní vázačky, jejichž užitečné vlastnosti vám zaručí dosažení konzistentních výborných výsledků. Než vázačku poprvé použijete, přečtěte si laskavě pečlivě tuto příručku.

## Bezpečnostní pokyny

VAŠE BEZPEČNOST, STEJNĚ JAKO BEZPEČNOST OSTATNÍCH OSOB, JE PRO ACCO BRANDS EUROPE DŮLEŽITÁ. V TĚTO PŘÍRUČCE A NA VÝROBKU NALEZNETE DŮLEŽITÉ BEZPEČNOSTNÍ POKYNY. POZORNĚ SI JE PŘEČTĚTE.

**!** TÍMTO VÝSTRAŽNÝM SYMBOLEM JE OZNAČEN KAŽDÝ BEZPEČNOSTNÍ POKYN V TĚTO PŘÍRUČCE.

**SYMBOL UPOZORŇUJE NA POTENCIÁLNÍ OHROŽENÍ OSOBNÍ BEZPEČNOSTI, KTERÉ BY MOHLO VÉST KE ZRANĚNÍ VÁS ČI JINÉ OSOBY A ZPŮSOBIT POŠKOZENÍ VÝROBKU NEBO MAJETKU.**

TATO VÝSTRAHA SE NACHÁZÍ NA VÝROBKU.



Toto bezpečnostní upozornění znamená, že pokud přístroj otevřete, vystavujete se nebezpečí zasažení elektrickým proudem, které může mít za následek těžké zranění či smrt.

Na výrobku jsou umístěny následující symboly, jež mají tento význam:

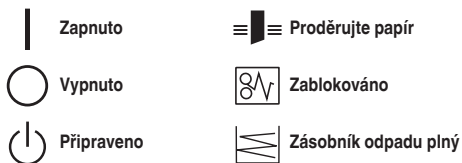

## Důležitá bezpečnostní opatření

**!** PRO SVOJI VLASTNÍ BEZPEČNOST NEPŘIPOJUJTE PŘÍSTROJ CLICKBIND 15E KE ZDROJI ELEKTRICKÉHO NAPĚTÍ DŘÍVE, NEŽ SI DŮKLADNĚ PROSTUDUJETE TYTO POKYNY. UCHOVEJTE SI JE NA VHDNÉM MÍSTĚ PRO POZDĚJŠÍ POUŽITÍ. ABY PŘI NASTAVENÍ A POUŽÍVÁNÍ PŘÍSTROJE NEDOŠLO KE ZRANĚNÍ, JE NUTNÉ DODRŽOVAT NÁSLEDUJÍCÍ ZÁKLADNÍ BEZPEČNOSTNÍ OPATŘENÍ.

## Všeobecná opatření

- Používejte přístroj ClickBind 15 & 15E pouze pro určený účel, tj. k děrování a svázání papíru a krycích desek, podle stanovených specifikací.
- Do děrovací štrbiny přístroje se nesmí vkládat nic jiného, než listy papíru nebo krycí deska.
- Přístroj umístěte na bezpečnou a stabilní pracovní plochu, aby nespadol a někoho nezranil nebo aby nedošlo k poškození přístroje.
- Dbejte všech upozornění a pokynů na přístroji.
- Chcete-li přístroj zdvihnout, uchopte jej zespodu a nikoliv za kryt.
- Nezdvihejte přístroj za kryt ani za okraj zarážky GuideRight™.

## Opatření pro práci s elektrickým proudem

- Přístroj ClickBind 15E musí být připojen ke zdroji napětí, jenž odpovídá údajům uvedenému na sériovém/výkonovém štítku na přístroji a v této příručce.
- **!** VÝSTRAHA: ELEKTRICKÁ ZÁSUVKA MUSÍ BÝT V BLÍZKOSTI PŘÍSTROJE A MUSÍ BÝT SNADNO PŘÍSTUPNÁ.
- Odpojte přístroj ClickBind 15E od zdroje napětí, jestliže jej chcete přemístit nebo jej nebudete delší dobu používat.
- Přístroj nepoužívejte, je-li jeho přírodní šňůra nebo zástrčka nějakým způsobem poškozená, jestliže správně nefunguje nebo byl libovolným způsobem poškozen.
- Nepřetěžujte elektrické zásuvky, mohlo by dojít k požáru nebo úrazu elektrickým proudem.
- Zástrčku nikdy sami nevměňujte. Je vyrobena tak, aby odpovídala danému elektrickému příkonu.
- Přístroj je určen pouze pro použití v místnosti.
- Do otvorů v přístroji nestrkejte žádné předměty. Dbejte na to, abyste přístroj nepolíli žádnou tekutinou.
- Přístroj neprovazujte, byl-li vystaven dešti nebo vodě.



Tyto pokyny si pečlivě přečtěte a uchovejte si je bezpečně pro budoucí potřebu.

## Děrování papíru

Přístroj je opatřen zarážkou papíru GuideRight™ (viz Obr. 1). Znamená to, že listy o velikosti A4 jsou vždy správně proděrovány.

- 1 Vložte dokument nebo vazací desku k proděrování do děrovací štěrbiny přístroje ClickBind 15 nebo ClickBind 15E (viz Obr. 2).
- 2 Vyrovnějte dokument nebo desku tak, aby okraj papíru či desky přilehнул těsně k zarážce a materiál se správně proděroval (viz Obr. 3).
- 3 Přístroj ClickBind 15 – Stáhněte pevně dolů děrovací rukojeť, aby se materiál dokonale proděroval (viz Obr. 4).

Přístroj ClickBind15E – Stiskněte děrovací tlačítko na levé straně přístroje, aby se dokument proděroval (viz Obr. 5).

**Pozn.:** K zajištění pěkně vyhlížejících dírek nevkládejte do děrovače více než jednu plastovou krycí desku najednou.

## Vázání

- 1 Upevněte zipový hřeben GBC Click pod háčky na horní straně přístroje ClickBind 15 nebo ClickBind 15E s otevřenými kroužky zipu směrem nahoru (viz Obr. 6 a 7).
- 2 Vyrovnějte proděrované otvory v dokumentu s příslušnými pružnými kroužky vazacího hřebenu (viz Obr. 8).  
Vložte proděrovaný dokument do hřebenu.
- 3 Zipovým jezdcem hřeben zapněte (viz Obr. 9).
- 4 Vyjměte svázaný dokument z přístroje tím, že hřeben vysunete zpod háčků.

## Vyprazdňování zásobníku na odpad

- 1 Přístroj ClickBind 15E je na pravé straně opatřen zásobníkem na odpad (viz Obr. 10).

Jakmile je zásobník přístroje ClickBind 15E plný, rozsvítí se světelný indikátor vedle děrovacího tlačítka. K vyprázdnění zásobník opatrně vytáhněte z přístroje. Vysypejte obsah a zásobník zasuněte zpět do přístroje na doraz.

## Čištění



**Pozor:** Před čištěním odpojte přístroj od zdroje napětí.

- Vnější části otírejte pouze vlhkým hadrem. Nepoužívejte saponáty ani ředidla.

## Servis

- Nepokoušejte se sami o údržbu ani opravu přístroje ClickBind 15 & 15E. Přístroj odpojte od zdroje napětí a zkontaktujte zástupce autorizovaného servisu ACCO Brands Europe, aby provedl požadovanou opravu.

## Záruka

Na provoz tohoto přístroje platí při běžném použití 2-letá záruka ode dne nákupu. Během záruční doby firma ACCO Brands Europe podle své vlastní úvahy vadný přístroj bezplatně opraví nebo vymění. Na závady způsobené zneužitím a použitím pro nevhodné účely se záruka nevztahuje. V každém případě je nutno předložit nákupní lístek. Opravy

Tento výrobek si můžete zaregistrovat online na [www.accoeurope.com](http://www.accoeurope.com)

a změny přístroje, provedené osobou, jež k tomu není oprávněna firmou ACCO Brands Europe, platnost záruky zruší. Snažme se zajistit, aby naše výrobky fungovaly v souladu s uvedenými technickými údaji. Touto zárukou nejsou ovlivněna zákonná práva vztahující se na prodej zboží, která spotřebitelům přísluší podle příslušných státních zákonů.



## Műszaki adatok

	ClickBind 15 Binder	ClickBind 15E Binder
Max. dokumentumméret	297 mm – A4	297 mm – A4
Lyukasztókapacitás – papír	15 lap (80 g/m <sup>2</sup> )	15 lap (80 g/m <sup>2</sup> )
Kötési kapacitás	145 lap	145 lap
Nettó súly	6,2 kg	8,4 kg
Méretek (magasság x szélesség x mélység)	456mm x 453mm x 224mm	407mm x 388mm x 186mm

## Speciális észrevesz

Köszönjük, hogy GBC fűzőgépet vásárolt. A célunk, hogy olyan jó minőségű fűzőgépet gyártjunk elfogadható áron, amely számos fejlett jellemzővel rendelkezik, ami az Ön számára biztosítja mindenkor kiváló eredmények elérését. Mielőtt használatba veszi a gépet, fordítson néhány percet arra, hogy elolvassa ezt az útmutatót.

## Biztonsági előírások

AZ ÖN ÉS A MÁSONK BIZTONSÁGA FONTOS SZEMPONT AZ ACCO BRANDS EUROPE SZÁMÁRA. EBBEN A HASZNÁLATI ÚTMUTATÓBAN ÉS MAGÁN A TERMÉKEN FONTOS BIZTONSÁGI ELŐÍRÁSOK TALÁLHATÓK. KÉRJÜNK, FIGYELMESEN OLVASSA EL EZEKET.

**A HASZNÁLATI ÚTMUTATÓBAN MINDEN, BIZTONSÁGGAL KAPCSOLATOS MEGJEGYZÉS ELŐTT BIZTONSÁGI FIGYELMEZTETŐ JELZÉS TALÁLHATÓ.**

**EZ A JELZÉS AZ OLYAN ESETLEGES VESZÉLYHELYZETEKRE HÍVJA FEL A FIGYELMET, AMELYEK SORÁN SÉRÜLÉS ÉRTHETI ÖNT VAGY MÁSONKAT, ILLETVE KÁR KELETKEZHET A TERMÉKBEN VAGY MÁS TÁRGYAKBAN.**

**A TERMÉKEN A KÖVETKEZŐ FIGYELMEZTETÉS OLVASHATÓ.**



Ez a biztonsági figyelmeztetés azt jelenti, hogy a berendezés felnyitásával olyan nagy elektromos feszültségnek teheti ki magát, amely komoly vagy akár halálos sérüléshez is vezethet.

A terméken a következő szimbólumok szerepelnek, az alább megadott jelentéssel:



## Alapvető biztonsági előírások



**A SAJÁT BIZTONSÁGA ÉRDEKÉBEN NE CSATLAKOZTASSA A CLICKBIND 15E KÉSZÜLÉKET AZ ELEKTROMOS HÁLÓZATHOZ EZEN ELŐÍRÁSOK ALAPOS ELOLVASÁSA NÉLKÜL. EZT AZ ÚTMUTATÓT TARTSA A KÉSŐBBIEKBEN IS KÖNNYEN ELÉRHETŐ HELYEN. A SÉRÜLÉSEK ELKERÜLÉSE ÉRDEKÉBEN TARTSA BE A KÖVETKEZŐ ALAPVETŐ BIZTONSÁGI ELŐÍRÁSOKAT A TERMÉK ELŐKÉSZÍTÉSE ÉS HASZNÁLATA SORÁN.**

## Általános biztonsági előírások

- A ClickBind 15 & 15E készüléket kizárólag rendeltetésszerűen használja, papír és borítók lyukasztására és kötésére, a feltüntetett műszaki adatoknak megfelelően.
- Tilos a készülék lyukasztónyílásába papíron és borítólapon kívül bármi mást helyezni.
- A készüléket olyan biztonságos és stabil helyre állítsa, ahonnan az nem eshet le, és így elkerülhető az ebből eredő sérülések, illetve a készülék károsodása.
- Kövesse a készüléken található utasításokat és figyelmeztetéseket.
- A készüléket az aljánál fogva emelje meg, ne a háznál fogva.
- Tilos a készüléket a háznál vagy a GuideRight™ papírvezetőknél fogva megemelni.

## Elektromos biztonsági előírások

- A ClickBind 15E készüléket az adattábláján vagy az ebben a tájékoztatóban feltüntetett feszültségértékű tápfeszültséghez kell csatlakoztatni.



**FIGYELEM! A HÁLÓZATI DUGASZOLÓALJZATNAK A KÉSZÜLÉK MELLETT, JÓL HOZZÁFÉRHETŐ HELYEN KELL LENNIE.**

- Ha máshová szeretné helyezni a ClickBind 15E készüléket, vagy ha hosszabb ideig nem használja, húzza ki a hálózati csatlakozódugót a csatlakozóaljzatról.
- Ne használja a készüléket sérült tápkábelrel vagy dugasszal, valamint működési zavar vagy bármilyen sérülés fellépése után.
- A hálózati dugaszolóaljzat kapacitásának túlterhelése tüzet vagy áramütést okozhat.
- Ne alakítsa át a csatlakozódugaszt. A dugaszt a megfelelő tápfeszültséghez alakították ki.
- A készüléket csak zárt helyen szabad használni!
- Tilos bármilyen tárgyat a készülék házi nyílásain keresztül a készülékbe bepréselni. Tilos a berendezésre bármilyen folyadékot önteni!
- Tilos üzemeltetni a készüléket, ha eső vagy víz érte.

Gondosan olvassa el az útmutatót, és őrizze meg, mert később is szükség lehet rá.

## Papír lyukasztása

A készüléken a papír igazítását egy GuideRight™ papírvezető tálcá segíti (lásd 1. ábra). Ez garantálja az A4-es papírok pontos lyukasztását.

- 1 Helyezze a kilyukasztandó papírt vagy borítólapot a ClickBind 15 vagy a ClickBind 15E lyukasztónyílásába (lásd 2. ábra).
- 2 A pontos lyukasztás érdekében igazítsa a dokumentumot vagy a borítólapot úgy, hogy illeszkedjen a papírvezetőkhöz (lásd 3. ábra).
- 3 ClickBind 15 – Húzza le és erősen nyomja le a lyukasztókart a teljes lyukasztás érdekében (lásd 4. ábra).

ClickBind 15E – A dokumentum lyukasztásához nyomja meg a készülék bal oldalán a lyukasztógombot (lásd 5. ábra).

**Megjegyzés:** A hibátlan lyukasztás érdekében egyszerre csak egy műanyag borító lyukasztható.

## Kötés

- 1 Helyezzen egy GBC spirált a ClickBind 15 vagy ClickBind 15E készülék tetején található kampók alá úgy, hogy a nyitott spirálgyűrűk felfelé nézzenek (lásd 6. és 7. ábra).
- 2 A dokumentum lyukait igazítsa a spirál megfelelő gyűrűihez (lásd 8. ábra).

Helyezze a kilyukasztott dokumentumot a spirálra.

- 3 A spirál zárásához használja a cipzárhúzó (lásd 9. ábra).
- 4 A kész dokumentumot csúsztassa ki a kampók alól, és emelje le.

## A hulladéktároló fiók ürítése

- 1 A ClickBind 15E készülék hulladéktároló fiókjá a készülék jobb oldalán található (lásd 10. ábra).

Amikor megtelik a fiók, a ClickBind 15E készüléken kigyullad egy jelzőlámpa a lyukasztógomb mellett. Az ürítéshez óvatosan húzza ki a fiókot, és vegye ki a készülékből. Ürítse ki, majd tolja vissza a készülékbe, amíg a helyére nem kattann.

## Tisztítás



**Vigyázat!** Tisztítás előtt húzza ki a készülék hálózati csatlakozóját.

- Csak a berendezés külső részét törölje át nedves ruhával. Ne használjon tisztítószert vagy oldószert.

## Javítás

- Ne próbálja saját maga megjavítani a meghibásodott ClickBind 15 & 15E készüléket! Húzza ki a készülék hálózati csatlakozóját, és a javítás érdekében forduljon a ACCO Brands Europe hivatalos szervizképviselőjéhez.

## Garancia

A termék működéséért normál használat esetén a vásárlás dátumát követő két éven keresztül vállalunk jótállást. A jótállási időszak alatt a ACCO Brands Europe – saját belátása szerint – díjmentesen megjavítja vagy kicseréli a hibás gépet. A jótállás nem vonatkozik a helytelen vagy nem rendeltetésszerű használat miatt fellépő hibákra. A jótállás igénybe vételéhez kérjük bemutatni a vásárlás dátumát igazoló dokumentumot.

A termék az interneten a következő címen regisztrálható: [www.accoeurope.com](http://www.accoeurope.com)

A ACCO Brands Europe által nem feljogosított személy által végzett javítás vagy átalakítás érvényteleníti a garanciát. Mindent megteszünk annak érdekében, hogy termékeink a specifikációban leírtaknak megfelelő teljesítményt nyújtsák. Jelen jótállás nem befolyásolja azokat a törvényes jogokat, amelyekkel ügyfeleink az áruértékesítésre nézve irányadó nemzeti jogszabályok szerint rendelkeznek.



## Технические данные

	ClickBind 15 Binder	ClickBind 15E Binder
Максимальный размер документа	297 мм - А4	297 мм - А4
Количество одновременно перфорируемых листов - бумага	15 листов (плотность 80 г/м <sup>2</sup> )	15 листов (плотность 80 г/м <sup>2</sup> )
Количество сшиваемых листов	145 листов	145 листов
Вес нетто	6,2 кг	8,4 кг
Габариты (В x Ш x Г)	456 мм x 453 мм x 224 мм	407 мм x 388 мм x 186 мм

## Специальный наблюдение

Благодарим за выбор переплетной машины GBC. Мы стремимся производить качественные переплетные машины по доступной цене. Машины имеют множество современных функций, обеспечивающих великолепный результат при каждом использовании. Перед первым использованием Вашей машины, просим посвятить несколько минут чтению этой инструкции.

## Инструкции по безопасности

ВАША БЕЗОПАСНОСТЬ НАРЯДУ С БЕЗОПАСНОСТЬЮ ДРУГИХ ЛИЦ ЯВЛЯЮТСЯ ВАЖНЫМИ АСПЕКТАМИ ДЛЯ КОМПАНИИ ASSO BRANDS EUROPE. ДАННАЯ ИНСТРУКЦИЯ И УСТРОЙСТВО СОДЕРЖАТ ВАЖНУЮ ИНФОРМАЦИЮ ПО БЕЗОПАСНОСТИ. ПРИВЕДЕННУЮ ИНФОРМАЦИЮ СЛЕДУЕТ ВНИМАТЕЛЬНО ПРОЧИТАТЬ.

**ПРЕДУПРЕЖДАЮЩИЙ ЗНАК БЕЗОПАСНОСТИ РАСПОЛОЖЕН ПЕРЕД КАЖДЫМ СООБЩЕНИЕМ О БЕЗОПАСНОСТИ В ДАННОЙ ИНСТРУКЦИИ. ДАННЫЙ ЗНАК УКАЗЫВАЕТ НА ПОТЕНЦИАЛЬНУЮ ЛИЧНУЮ ОПАСНОСТЬ, КОТОРАЯ МОЖЕТ ПРИВЕСТИ К ПОЛУЧЕНИЮ ТРАВ ВАМИ ИЛИ ДРУГИМИ ЛИЦАМИ, А ТАКЖЕ ВЫЗВАТЬ ПОВРЕЖДЕНИЕ УСТРОЙСТВА ИЛИ ИМУЩЕСТВА.**

ДАННОЕ ПРЕДУПРЕЖДЕНИЕ НАНЕСЕНО НА ПРОДУКТ.



Данное сообщение о безопасности означает, что Вы можете получить серьезную травму или погибнуть, если откроете устройство и подвергнете себя воздействию опасного напряжения.

Обозначения, нанесенные на устройство, означают следующее:



## Важные меры предосторожности

**! ДЛЯ ВАШЕЙ БЕЗОПАСНОСТИ НЕ СЛЕДУЕТ ПОДКЛЮЧАТЬ CLICKBIND 15E К ЭЛЕКТРОСЕТИ ДО ТЕХ ПОР, ПОКА ПОЛНОСТЬЮ НЕ ПРОЧИТАНЫ ДАННЫЕ ИНСТРУКЦИИ. ХРАНИТЬ ИНСТРУКЦИИ СЛЕДУЕТ В УДОБНОМ МЕСТЕ ДЛЯ ПОСЛЕДУЮЩИХ СПРАВОК. ВО ИЗБЕЖАНИЕ ТРАВМ ПРИ УСТАНОВКЕ И ЭКСПЛУАТАЦИИ ДАННОГО УСТРОЙСТВА ДОЛЖНЫ СОБЛЮДАТЬСЯ СЛЕДУЮЩИЕ ОСНОВНЫЕ МЕРЫ ПРЕДОСТОРОЖНОСТИ.**

## Правила общей безопасности

- Использовать ClickBind 15 & 15E только по прямому назначению (для перфорирования и сшивания бумаги и обложек) в соответствии со спецификацией.
- Не помещать в отверстие бумагоприемника ничего кроме бумаги или обложки.
- Размещать устройство следует на безопасной, устойчивой рабочей поверхности во избежание падения устройства и возможности причинения телесного повреждения и повреждения устройства.
- Следовать всем предупреждениям и инструкциям, нанесенным на устройство.
- Поднимать устройство, взявшись только за низ, а не за корпус.
- Не поднимать устройство за корпус или за направляющую GuideRight™.

## Правила электробезопасности

- ClickBind 15E необходимо подключать к источнику питания с напряжением, соответствующим величинам, указанным на табличке с паспортными данными, серийным номером или в данном руководстве.
- ! ВНИМАНИЕ! РОЗЕТКА ДОЛЖНА НАХОДИТЬСЯ РЯДОМ С ОБОРУДОВАНИЕМ И БЫТЬ ЛЕГКОДОСТУПНОЙ.**
- Отсоединять устройство от сети, если вы хотите переставить его в другое место или при длительном отсутствии необходимости в его использовании.
- Не включать устройство, если электрический шнур или вилка не работают должным образом или повреждены.
- Во избежание риска возникновения пожара и поражения электрическим током не перегружайте электрические розетки сверх допустимой нагрузки.
- Запрещается модифицировать входящую в комплект поставки вилку электропитания. Вилка сконфигурирована на соответствующее электропитание.
- Устройство предназначено для использования только внутри помещений.
- Никогда не проталкивать предметы через прорези в корпусе. Не проливать жидкость на данное устройство.
- Запрещается включать устройство под дождем или в воде.

Внимательно прочитайте данную инструкцию и храните ее в надежном месте для последующих справок.

## Перфорирование

Данное устройство оснащено лотком для выравнивания бумаги GuideRight™ (см. рисунок 1). Это обеспечивает точность перфорирования бумаги формата А4 при каждом использовании.

- 1 Вставьте документ или обложку в бумагоприемник устройства ClickBind 15 или ClickBind 15E (см. рисунок 2).
- 2 Выровняйте документ или обложку по направляющей таким образом, чтобы обеспечить точность перфорирования (см. рисунок 3).
- 3 ClickBind 15: потяните вниз и аккуратно надавите на рычаг перфорирования, чтобы обеспечить перфорирование всей бумаги (см. рисунок 4).

ClickBind 15E: нажмите кнопку в левой части устройства, чтобы выполнить перфорирование (см. рисунок 5).

**Примечание.** Чтобы обеспечить точность перфорирования, не перфорируйте более одной пластиковой обложки за один раз.

## Сшивание

- 1 Закрепите корешок GBC под крючками сверху ClickBind 15 или ClickBind 15E так, чтобы открытые кольца корешка смотрели вверх (см. рисунки 6 и 7).
- 2 Выровняйте отверстия на документе по соответствующим кольцам корешка (см. рисунок 8).  
Разместите перфорированный документ на корешке.
- 3 Воспользуйтесь застежкой-молнией, чтобы закрыть корешок (см. рисунок 9).
- 4 Вытащите сшитый документ, сняв корешок с крючков.

## Очистка лотка для бумажных отходов

- 1 ClickBind 15E оснащен лотком для бумажных отходов, расположенным в правой части устройства (см. рисунок 10). Если он заполнен, загорается индикатор на ClickBind 15E, расположенный рядом с кнопкой перфорирования. Чтобы очистить его, аккуратно потяните, откройте и вытащите лоток из устройства. Очистите лоток и вставьте его на место (будет слышен легкий щелчок).

## Чистка

**Внимание!** Отсоединять устройство от розетки электропитания до начала чистки.

- Протирать внешнюю поверхность только влажной тканью. Не использовать моющие средства или растворители.

## Обслуживание

- Не предпринимайте попыток обслуживать или ремонтировать ClickBind 15 & 15E самостоятельно. В случае неисправности следует отключить изделие и связаться с представителем техобслуживания компании ACCO Brands Europe.

## Гарантийные обязательства

Гарантия на данное изделие составляет 2 года с момента его продажи при условии правильной эксплуатации. Во время гарантийного периода компания ACCO Brands Europe проводит по своему усмотрению бесплатный ремонт или замену вышедших из строя машин. Данная гарантия не распространяется на поломки, вызванные неправильной эксплуатацией машины или ее использованием для других целей. Предоставление отметки о дате

продажи обязательно. Проведение ремонта неавторизованным персоналом прекращает действие гарантийных обязательств. Мы стремимся обеспечить высокие эксплуатационные свойства изделия согласно предоставленной спецификации. Данные гарантийные обязательства не влияют на права потребителей, установленные местными законодательными органами.

Информация о данном изделии находится на сайте [www.accoeurope.com](http://www.accoeurope.com)

## Service

- GB ACCO Service Division**  
Hereward Rise, Halesowen, West Midlands, B62 8AN  
Tel: 0845 658 6000, Fax: 0870 421 5576  
www.acco.co.uk/service
- FR ACCO France**  
Service Après-Vente  
Tel: 0820 872 356, Fax: 03 80 68 60 49
- DE ACCO Deutschland**  
Arnoldstrasse 5, 73614 Schorndorf, Germany  
Tel: +49 7181/887-420, Fax: +49 7181/887-498
- ES ACCO Iberia SL**  
Isaac Peral 19, 28820 Coslada (Madrid)  
Tel: 91 669 9391, Fax: 91 672 07 11
- IT ACCO Brands Italia Srl**  
Via Pietro Nenni 13, Settimo Torinese (TO)  
Tel: +39 011 896 11 11, Fax: +39 011 896 11 13  
assistenzaItalia@acco.com
- BE ACCO Brands Benelux B.V.**  
Peppelkade 64, 3992AK Houten, Nederland/Les Pays-Bas  
Tel: 0800-73362, Fax: 02-4140784  
info@accobenelux.be, www.accobenelux.be
- LU ACCO Brands Benelux B.V.**  
Peppelkade 64, 3992AK Houten, Nederland/Les Pays-Bas  
Tel: 0800-21132, Fax: 02-4140784  
info@accobenelux.be, www.accobenelux.be
- NL ACCO Brands Benelux B.V.**  
Peppelkade 64, 3992AK Houten, Nederland/Les Pays-Bas  
Tel: 030-6346060, Fax: 030-6346070  
info@accobenelux.nl, www.accobenelux.nl
- SE ACCO Brands Nordic AB**  
Makadamgatan 5, 254 64 Helsingborg, Sweden  
Tel: +46 42 38 36 00, Fax: +46 42 38 36 10  
service.nordic@acco.com
- LV EST LT**
- CZ XERTEC a.s.**  
U Továren, 770/1b, 102 00, Praha 10, Ceska Republika  
Tel: +420 271 741 800, Fax: +420 271 743 143  
www.xertec.cz
- PL SERWIS ACCO**  
05-300 Mińsk Mazowiecki, Ul. Grobelnego 4, Polska  
Tel: +48 25 758 11 90, Fax: +48 25 758 11 90
- HU ACCO Hungária Kft**  
Budapest, Ócsai út 4., 1239, Hungária  
Tel: +36 1 283 1645, Fax: +36 0 283 0928
- RU Представительство компании «АННО Дойчланд ГМБХ и НО. НГ»**  
Россия 105005, Москва, Денисовский пер., д.26  
Tel: (495) 933-51-63, Факс: (495) 933-51-64
- UA Полиграфические СИСТЕМБ**  
03110 Киев, Украина, Пр.Червонозорний, 51,  
офис 216 лабораторного корпуса НИИ СП  
Tel: (+38) 044 495-1293, Факс: (+38) 044 248-4923
- AU ACCO Australia Pty Ltd**  
Level 2, 8 Lord Street, Botany, NSW, Australia 2019  
Tel: +61 2 9700 0180, Fax: +61 2 9700 0195  
sales.au@acco.com
- A ACCO Österreich**  
Sallmann Bürotechnik GmbH, Schumacherstr.13, 5020 Salzburg  
Tel: 0662 4345 160, Fax: 0662 4345 164  
bachinger@sallmann.at
- CH ACCO Schweiz**  
ABC Bürotechnik AG, Winkelbüel 4, 6043 Adligenswil  
Tel: 041 375 6060, Fax: 041 375 6061  
bl@abc-bueroechnik.ch
- IE ACCO-Rexel Ltd**  
Clonsbaugh Business & Technology Park, Clonsbaugh, Dublin 17, Ireland  
Tel: 01 816 4300, Fax: 01 816 4302  
information-ie@acco.com, www.accorexel.ie
- SG ACCO Asia Pte Ltd**  
47 Ayer Rajah Crescent, #05-08/17, Singapore 139947  
Tel: +65 6776 0195, Fax: +65 6779 1041  
webmaster@gbcasia.com.sg
- JP GBC-Japan K.K.**  
14F Harmony Tower, 1-32-2 Honcho, Nakano-ku, Tokyo 164-8721  
Tel: (81)-03-5351-1801, Fax: (81)-03-5351-1831  
serv@gbc-japan.co.jp, www.gbc-japan.co.jp

